

# Cajas fuertes y Seguridad



## Información general

## PICTOGRAMAS

### CAJAS FUERTES

 Incluye tornillería	 Fondo regulable ← 150/250mm →
 Protección antitaladro	 Luz interna
 Bulones giratorios (sistema antisierra)	 Espesor frente
 Alojamiento para bulones (sistema antipalanca)	 Llave de usuario
 Pilas	 Llave de emergencia

CLASIFICACIÓN		NIVEL DE SEGURIDAD
1 Escudo		Seguridad Básica
2 Escudos		Seguridad Media
3 Escudos		Seguridad Alta
4 Escudos		Seguridad Certificada
5 Escudos		Seguridad Muy Alta Certificada
		Seguridad Electrónica

# Índice

Cajas fuertes

Seguridad

Candados y antirrobo

Safe At Home

Índice

CAJAS FUERTES INTELIGENTES

SOBREPONER 

SOBREPONER 

**AWA EXCLUSIVE EDITION** Pag.12



**AWA** Pag.14



CAJAS FUERTES

SOBREPONER 

SOBREPONER 

**PERFECT** Pag.16



**PLUS C ELECTRÓNICA** Pag.18



**PLUS C** Pag.19



**PLUS C RANURA** Pag.20



**PLUS C ZÓCALO** Pag.21



SOBREPONER 

**RESIST IGNÍFUGA** Pag.22



**FORMA EVOLUTION** Pag.24



**FORMA EVOLUTION CON RANURA** Pag.26



**FORMA EVOLUTION CON ZÓCALO** Pag.26



SOBREPONER 

**PRINT** Pag.27



**SUPRA** Pag.28



**SUPRA MOTORIZADA** Pag.29



**SUPRA IGNÍFUGA** Pag.29



SOBREPONER 

**STYLO** Pag.30



**PREMIER** Pag.30



**CLASS** Pag.31



**CLASS ELECTRÓNICA** Pag.31



Índice

**CAJAS FUERTES INTELIGENTES**

EMPOTRAR 

**AWA** Pag.32



**CAJAS FUERTES**

EMPOTRAR 

**PLUS C ELECTRÓNICA** Pag.34



**PLUS C LLAVE** Pag.35



EMPOTRAR 

**FORMA EVOLUTION** Pag.36



**IDEAL 10** Pag.37



EMPOTRAR 

**SUPRA** Pag.38



EMPOTRAR 

**IDEAL 5** Pag.39



**STYLO** Pag.40



**CLASS ELECTRÓNICA** Pag.40



**ARMEROS**

**BRACO** Pag.41



**CAMUFLADAS**

**BASA** Pag.42



**COVER** Pag.43



**SOCKET** Pag.44



**GRID** Pag.45



**HOTEL**

**STYLO HOTEL** Pag.46



**TRAVEL** Pag.47



**ACCESORIOS Y REPUESTOS**

**LUZ LED INTERIOR** Pag.48



**LLAVES** Pag.48



**EXPOSITORES**

**EXPOSITORES** Pag.49



**LINEALES** Pag.50



## Índice

## SEGURIDAD

## SEGURIDAD PARA PUERTAS Y VENTANAS

CERRADURA  
INVISIBLE Pag.52ALARMA PUERTA  
MANDO A DIST. Pag.53ALARMA  
VENTANAS Pag.53

BLOCKER Pag.54



## SEGURIDAD PERSONAL

ALARMA  
PERSONAL Pag.54

## SEGURIDAD MUEBLE-TAQUILLA

TAQUILLAS  
MODULARES Pag.55

SLIM LOCK Pag.56



PUCK Pag.56



PRO LOCK Pag.57



## GESTIÓN DE LLAVES

KEEPER Pag.58



KEEPER MÓVIL Pag.59

ARMARIO LLAVES  
GANCHOS REGUL. Pag.60ARMARIO LLAVES  
GANCHOS FIJOS Pag.61

QUICK Pag.61



## CAJAS DE CAUDALES

ELEGANT Pag.62



CASHIER Pag.63



POP UP Pag.63



PRIVATE Pag.64



BRIC Pag.65



HUCHA MAIL Pag.65



## Índice

## SEGURIDAD

## CAJAS DE CAUDALES CAMUFLADAS

BOOK  
NOVEL

Pag.66



CHEF

Pag.67

SECRET CAN  
SECRET SPRAY

Pag.67



## EXPOSITORES SEGURIDAD

EXPOSITORES

Pag.68



## CANDADOS Y ANTIRROBO

## CANDADOS

SERIE COMBI  
LLAVE EMERG.

Pag.70

SERIE COMBI  
ALUMINIO

Pag.70

SERIE COMBI  
COLOR

Pag.70

SERIE COMBI  
DESIGN

Pag.70

SERIE COMBI  
ARCO FLEXIBLE

Pag.70

SERIE COMBI  
STANDARD

Pag.70

SERIE COMBI  
MOSQUETÓN

Pag.70

SERIE TSA  
ARCO FLEXIBLE

Pag.71

SERIE TSA  
COMBI

Pag.71

SERIE TSA  
LLAVE

Pag.71



SERIE COLOR

Pag.71



SERIE DESIGN

Pag.71



PORTA CANDADO

Pag.71

SERIE LLAVE  
STANDARD

Pag.72

SERIE LLAVE  
PRIME

Pag.72

SERIE LLAVE  
ALUMINIO

Pag.72

CABLE  
MINI LOOP

Pag.72



## Índice

## CANDADOS Y ANTIRROBO

## ANTIRROBOS

<b>CABLES BICI COLORES</b> Pag.73 	<b>CABLE BICI BÁSICO</b> Pag.73 	<b>HORQUILLAS</b> Pag.73 	<b>ESPIRALES BICI COLORES</b> Pag.74 	<b>ESPIRAL BICI CON SOPORTE</b> Pag.74 
<b>ESPIRAL MACH DE COMBINACIÓN</b> Pag.74 	<b>CADENA REVEST. PLÁSTICO</b> Pag.75 	<b>ARTICULADO</b> Pag.75 	<b>CADENA GALVANIZADA</b> Pag.76 	<b>CADENA + CANDADO</b> Pag.76 
<b>CADENA PLÁSTICO</b> Pag.76 	<b>CABLES ACERO</b> Pag.77 	<b>ANCLAJE ACERO</b> Pag.77 	<b>DISCOS MOTO</b> Pag.78 	<b>INFLADOR BICI</b> Pag.78 

## SAFE AT HOME

## RESPIRAE

**PURIFICADOR DE AIRE** Pag.80



## PROTECCIÓN PARA SUELOS

**PACK SPRAY ANTID. + GEL LIMPIADOR** Pag.82



**SPRAY ANTIDESLIZANTE EXTERIORES** Pag.82



**CINTA ANTIDESLIZANTE TACTO SUAVE** Pag.83



**CINTA ANTIDESLIZANTE TRANSPARENTE** Pag.83



**CINTA ANTIDESLIZANTE NEGRA** Pag.84



**CINTA ANTIDESLIZANTE AMAR. Y NEGRA** Pag.84



**CINTA LUMINISCENTE** Pag.84



## PROTECCIÓN PARA PARED

**BANDA PROTECTORA** Pag.85



**PROTECTOR CANTOS Y ESQUI.** Pag.85





## Índice

## SAFE AT HOME

## PROTECCIÓN PARA ARMARIOS

SOFT

Pag.86



PUCK

Pag.86

CIERRE  
REGULABLE

Pag.87

CIERRE MULTIUSOS  
CORTO

Pag.87

CIERRE MULTIUSOS  
LARGO

Pag.87

CIERRE DE  
SEGURIDAD

Pag.88

HORQUILLA  
SEGURIDAD

Pag.88

CIERRE FLEXIBLE  
MULTIUSO

Pag.88



## PROTECCIÓN PARA CAJONES

CIERRE  
INVISIBLE

Pag.89

CIERRE CAJONES  
ESQUINEROS

Pag.89

CIERRE  
CAJONES

Pag.89



## PROTECCIÓN PARA MUEBLES

PROTECTOR ESQUINAS  
STANDARD

Pag.90

PROTECTOR ESQUINAS  
PLÁSTICO

Pag.90

PROTECTOR ESQUINAS  
MAXI

Pag.90

PROTECTOR ESQUINAS  
OSO

Pag.90

PACK ROLLO PERFIL PROT.  
+ 4 ESQUINERAS

Pag.90

PERFIL PROTECTOR  
EN ROLLO

Pag.91

PERFIL PROTECTOR  
EN ROLLO MAXI

Pag.91

PERFIL PROTECTOR  
MULTIUSO

Pag.91

PERFIL PROTECTOR  
TRANSPARENTE

Pag.91



## Índice

## SAFE AT HOME

## PROTECCIÓN PARA PUERTAS

**TOPE ANTIGOLPES** Pag.92



**SALVADEDOS** Pag.92



**PROTECTOR DE BISAGRAS ANTIPILLADEDOS** Pag.92

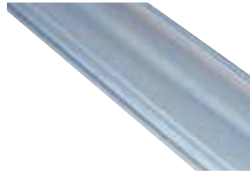

**CUÑA PUERTA** Pag.93



**TOPE BISAGRAS** Pag. 93



## PROTECCIÓN PARA COCINAS

**BLOQUEO PARA PUERTA HORNO** Pag.93



## PROTECCIÓN PARA VENTANAS

**LIMITADOR APERTURA VENTOSA** Pag.94



**LIMITADOR APERTURA METALICOS** Pag.94



**LIMITADOR APERTURA MULTIVENTANA** Pag.94



**RECOGEDOR CUERDA CORTINAS** Pag.94



## PROTECCIÓN PARA ENCHUFES

**SUJETA CABLES DE VELCRO** Pag.95



**PROTEC. ENCHUFES GIRATORIO** Pag.95



**PROTEC. ENCHUFES FIJO** Pag.95



## PROTECCIÓN PARA DORMITORIOS Y ZONAS COMUNES

**LUZ LED QITAMIEDOS** Pag.95



**ALFOMBRA PUZZLE** Pag.95



**BARRERA DE CAMA** Pag.96



**CORREAS ANTIVUELCO PARA TV** Pag.96



**VALLA EXTENSIBLE MADERA** Pag.96



## Índice

## SAFE AT HOME

## PROTECCIÓN PARA BAÑOS

ADAPTADOR  
PARA WC

Pag.97

PROTECTOR GRIFO  
BAÑERA

Pag.97

TABURETE PLEGABLE  
MULTIUSO

Pag.97

ANTIDESLIZANTE  
ADHESIVO

Pag.97

ANTIDESLIZANTE CON  
VENTOSA BAÑERA

Pag.97



## PROTECCIÓN PARA AUTO Y PASEO

ESPEJO  
RETROVISOR

Pag.98

KIT  
COCHE

Pag.98

GANCHO SUJETABOLSAS  
SILLA PASEO

Pag.98

CABLE ANTI - ROBO  
SILLA PASEO

Pag.98



## KIT DE PROTECCIÓN

MALETÍN  
SEG. INFANTIL

Pag.99



BOTIQUÍN

Pag.99



## EXPOSITORES

EXPOSITORES

Pag.100





# Cajas fuertes

Seguridad y estilo  
en tu hogar



CAJAS FUERTES

Cajas fuertes **inteligentes sobreponer** | 

# AWA Exclusive Edition Always Alert Safe

## La caja fuerte inteligente con seguridad activa.

Envía notificaciones de alerta a tu móvil.

### SEGURIDAD FRENTE AL ROBO

- La caja fuerte AWA utiliza la red Wifi para **enviar alertas ante posibles ataques externos (robo, apertura mediante coacción, fuego, inundación, pérdida de conexión ...)**
- Es una caja fuerte de **alta seguridad** gracias a su frente de 10 mm. reforzado con placa antitaladro de 3 mm; cierre perimetral con bulones antisierra y sistema antipalanca.

### SEGURIDAD FRENTE AL HACKEO

- La caja fuerte almacena y **encripta en su interior los códigos de apertura; en ningún momento se comparten en la nube.**
- **La apertura de la caja fuerte se realiza siempre de manera presencial a través de BLE.**

### FÁCIL MANEJO

- La apertura puede realizarse pulsando el código en el teclado de la caja, o a través de una app de uso fácil e intuitivo.
- **La app permite** al administrador de la caja fuerte:
  - **Gestionar usuarios y permisos:** se puede autorizar hasta 9 usuarios, con opción de adjudicar a cada uno de ellos diferentes rangos de apertura (por franjas horarias, días de la semana...)
  - **Recibir notificaciones de alerta** ante ataques externos.
  - **Acceder al histórico de movimientos** de la caja (relación de aperturas, notificaciones de alerta...)
  - **Gestionar apertura con retardo**
  - **Gestionar apertura en remoto**
  - **Establecer dígito de coacción**



**Utiliza la red Wifi** para enviar a tu móvil notificaciones de alerta ante ataques externos



**Utiliza BLE** para la apertura y gestión de la caja fuerte.



Servidor AWS y código fuente basado en Normativa IEC-62443



Compatible con



Cajas fuertes **inteligentes sobreponer**

ESPESOR FRENTE  
**10+3**  
mm  
acero antitaladro

**CARACTERÍSTICAS FÍSICAS**

- Espesor frente/cuerpo: 10+3 mm / 5 mm
- Protección antitaladro en frontal y marco.
- Bulones giratorios (sistema antisierra)
- Alojamiento para bulones (sistema antipalanca)
- Luz interna
- Batería recargable mediante toma micro USB (autonomía estimada 2 meses).
- Incluye tornillos de fijación
- Agujeros de fijación: 4 en la base y 2 en la trasera, de 19 mm ø.

Ref. 210740T

**SISTEMA DE CIERRE**

- Pomo capacitivo (la caja permanece dormida y al tocarlo se despierta)
- Tipo de apertura: mediante smartphone (BLE) o teclado.
- Llave de emergencia con escudo antitaladro.
- Códigos de apertura: 1 de Administrador y 9 de usuario.
- Nº de combinaciones: 10 millones (4-7 dígitos)
- Bloqueo de apertura ante 5 intentos incorrectos.
- Retardo de apertura programable de 1 a 99 min.
- Fuente de alimentación: cable USB (3 m. de longitud)



Ref.	Medida ext. (Al x An x F) mm	Medida int. (Al x An x F) mm	Kg	L	Bandeja	Nº bulones	Posición bulones	Código EAN13 8425181 *	Medida Pack. (Al x An x F) mm
210740T	270x385x300*	260x375x224	35 kg.	22 L.	1	6 / ø22 mm		* 738108	370x435x340

\*La medida de fondo exterior incluye el pomo.

Cajas fuertes **sobreponer**

# AWA

## Always Alert Safe



### CARACTERÍSTICAS FÍSICAS

- Espesor frente/cuerpo: 8 mm / 3 mm
- Corte láser
- Batería recargable mediante toma micro USB (autonomía estimada 2 meses).

### SISTEMA DE CIERRE

- Pomo capacitivo (la caja permanece dormida y al tocarlo se despierta)
- Tipo de apertura: mediante smartphone (BLE) o teclado.
- Llave de emergencia.
- Códigos de apertura: 1 de Administrador y 5 de usuario.
- Nº de combinaciones: 10 millones (4-7 dígitos)
- Bloqueo de apertura ante 5 intentos incorrectos.
- Retardo de apertura programable de 1 a 99 min.
- Fuente de alimentación: cable USB (3 m. de longitud)

NEW

ESPESOR FRENTE  
8  
mm



AWA  
Ref. 220750

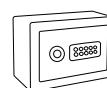

220740

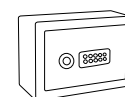

220750



AWA Ref.220740

Ref.	Medida ext. (AlxAnxF) mm	Medida int. (AlxAnxF) mm	Kg	L	Bandeja	Nº bulones	Posición bulones	Código EAN13 8425181 *	Medida Pack. (AlxAnxF) mm
220740	270x385x325*	260x375x239	17 kg.	23 L.	1	2 / ø22 mm		* 740811	290x405x340
220750	320x420x385*	310x410x299	23 kg.	38 L.	1	2 / ø22 mm		* 740828	340x440x400

\*La medida de fondo exterior incluye el pomo.





## La caja fuerte inteligente con seguridad activa. Envía notificaciones de alerta a tu móvil.

### SEGURIDAD FRENTE AL ROBO

- La caja fuerte AWA utiliza la red WiFi para **enviar alertas ante posibles ataques externos (robo, apertura mediante coacción, pérdida de conexión...)**
- Es una caja fuerte de **alta seguridad** gracias a su frente de 8 mm. y cierre perimetral con bulones antisierra.

### SEGURIDAD FRENTE AL HACKEO

- La caja fuerte almacena y **encripta en su interior los códigos de apertura; en ningún momento se comparten en la nube.**
- **La apertura** de la caja fuerte **se realiza de manera presencial a través de BLE.**

### FÁCIL MANEJO

- La apertura puede realizarse pulsando el código en el teclado de la caja, o bien a través de una app de uso fácil e intuitivo.
- **La app permite al administrador** de la caja fuerte:
  - **Gestionar usuarios y permisos:** se puede autorizar hasta 5 usuarios, con opción de adjudicar a cada uno de ellos diferentes rangos de apertura (por franjas horarias, días de la semana...)
  - **Recibir notificaciones de alerta** ante ataques externos.
  - **Acceder al histórico de movimientos** de la caja (relación de aperturas, notificaciones de alerta...)
  - **Gestionar apertura en remoto**
  - **Gestionar apertura con retardo**
  - **Establecer dígito de coacción**



**Utiliza la red WiFi** para enviar a tu móvil notificaciones de alerta ante ataques externos



**Utiliza BLE** para la apertura y gestión de la caja fuerte.



Servidor AWS y código fuente basado en Normativa IEC-62443



Compatible con



Cajas fuertes **sobreponer**

## PERFECT



Una caja fuerte con **muy alta seguridad ante el robo (certificada Grado I)** e **ignífuga (certificada LFS60P)**.

Construida con doble pared intersoldada y rellena de hormigón.

## CARACTERÍSTICAS FÍSICAS

- Espesor frente/cuerpo: 110 mm / 80 mm
- Corte láser
- **Resistencia al fuego:** mantiene una temperatura interior por debajo de los 170°C durante 1 hora (el papel se descompone a 177°C)
- Bulones giratorios (sistema antisierra)
- Alojamiento para bulones (sistema antipalanca)
- Incluye tornillos de fijación.
- Agujeros de fijación: 1 en la base, de 11 mm Ø

## SISTEMA DE CIERRE

- Electrónica + llave de gorjas (excepto ref. 44240, solo cierre electrónico).
- Códigos de apertura: 2
- Función Máster
- Función Código Dual
- Nº de combinaciones: 100 millones (6-8 dígitos).
- Retardo de apertura programable, de 1 a 99 min.
- Bloqueo de apertura ante 3 intentos incorrectos
- Aviso de pilas bajas mediante luz led roja
- Fuente de alimentación: 1 pila de 9V



ESPESOR FRENTE  
**110**  
mm

**GRADO I**  
según Norma  
En1143-1

**LFS 60P,**  
según Norma  
EN15659



PERFECT  
Ref. 44270

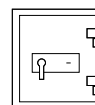

44240

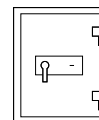

44250

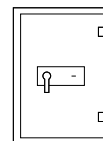

44270



Ref. 44240



Resistente al fuego: Certificada LFS60P  
Resistente al robo: Certificada Grado I



Bandeja regulable en altura.



Alimentación mediante pila de 9V

Cajas fuertes **sobreponer**

ESPESOR FRENTE  
**110**  
mm

GRADO I  
según Norma  
En1143-1

LFS 60P,  
según Norma  
EN15659

LFS 60P  
ECB-S  
certified

GRADE I  
ECB-S  
certified

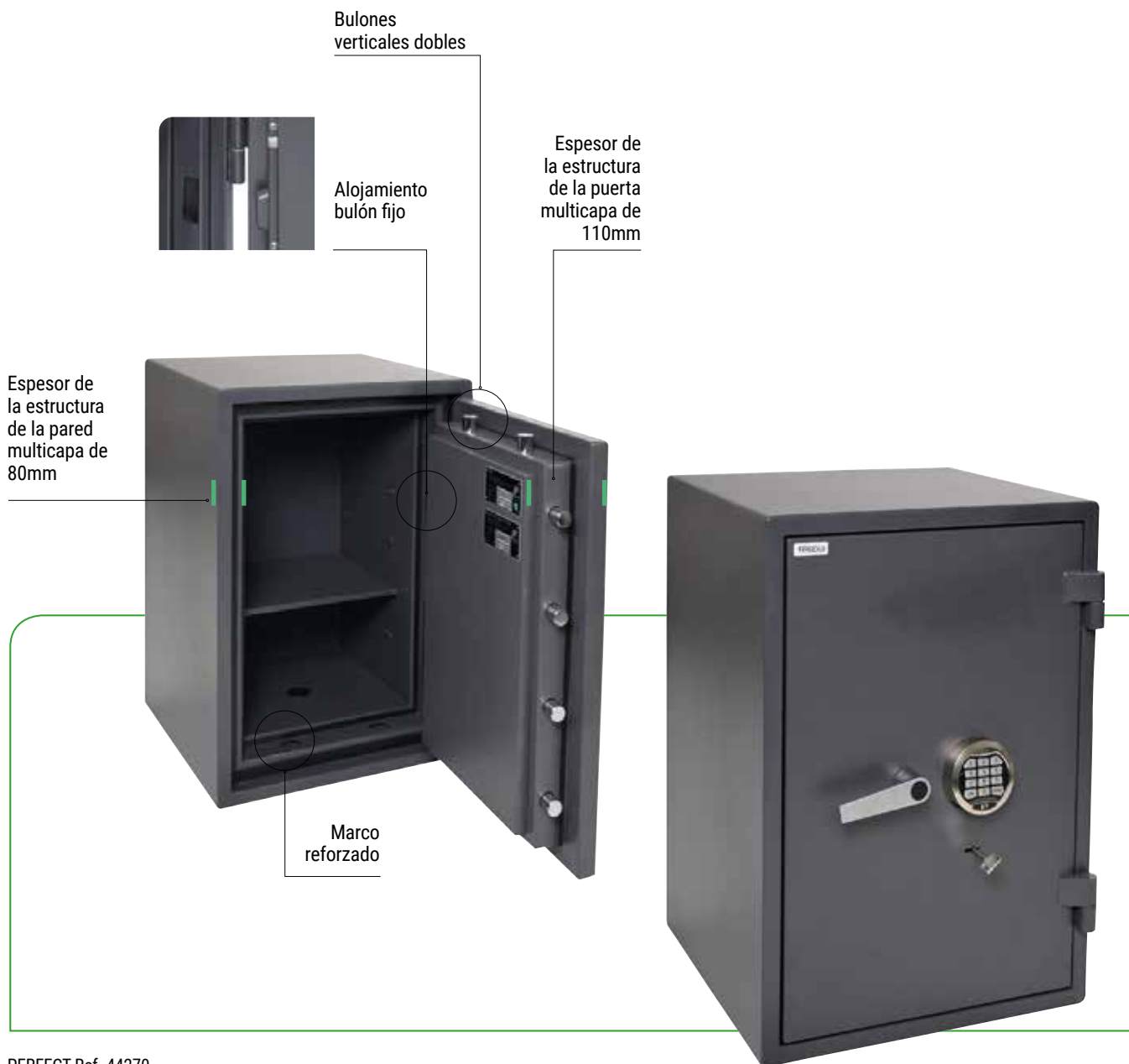

PERFECT Ref. 44270

Ref.	Medida ext. (Al x An x F) mm	Medida int. (Al x An x F) mm	Kg	L	Bandeja	Nº bulones móvil/fijo	Posición bulones	Código EAN13 8425181 * *	Medida Pack. (Al x An x F) mm
44240	490x480x455	330x332x295	106 kg.	33 L.	1	8 / 1		* 738207	540 x 500 x 500
44250	670x480x455	510x332x295	136 kg.	49 L.	1	8 / 2		* 738214	720 x 500 x 500
44270	1000x545x455	820x400x295	205 kg.	94 L.	1	9 / 3		* 738221	1030 x 570 x 500

Cajas fuertes **sobreponer**



**PLUS C**  
**ELECTRÓNICA**

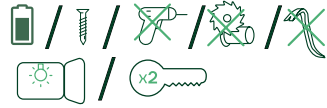

**CARACTERÍSTICAS FÍSICAS**

- Espesor frente/cuerpo: 10+3 mm / 5 mm
- Corte láser
- Protección antitaladro de 3mm de espesor.
- Bulones giratorios (sistema antisierra)
- Alojamiento para bulones (sistema antipalanca)
- Luz interna
- Incluye tornillos de fijación
- Agujeros de fijación: 2 en la base y 2 en la trasera, de 14 mm ø

**SISTEMA DE CIERRE**

- Electrónica + llave de gomas **Certificada EN1300 CLASE A** (excepto ref. 180110 y 180120, electrónica + pomo).
- Llave de emergencia (en ref. 180110 y 180120).
- Pantalla: 8 dígitos.
- Códigos de apertura: 2
- Función Máster
- Nº de combinaciones: 100 millones (3-8 dígitos)
- Retardo de apertura programable, de 0 a 99 min.
- Bloqueo de apertura ante 5 intentos incorrectos.
- Toma de corriente externa tipo micro USB, en caso de que se agoten las pilas.
- Sonido ajustable (4 niveles)
- Función pantalla secreta (no se muestran los dígitos introducidos)
- Aviso de pilas bajas en pantalla
- Fuente de alimentación: 4 pilas AA

Una caja fuerte **homologada S2 según Norma UNE EN14450**, con altas prestaciones en seguridad física y electrónica. Ideal para negocios y hogares que requieran un plus de seguridad.



PLUS C  
Ref. 180050

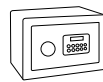

\*180110



\*180120



180040

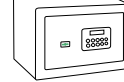

180050

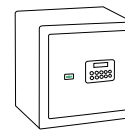

180070



180080

\* Los mod. 180110 y 180120 no disponen de homologación S2.



PLUS C Ref.180080



Toma de corriente externa tipo micro USB.



Peana opcional para refs. 180040, 180050 y 180070 (ver en la tabla de la pág.19)

Ref.	Medida ext. (Al x An x F) mm	Medida int. (Al x An x F) mm	Kg	L	Bandeja	Nº bulones	Posición bulones	Código EAN13 8425181 *	Medida Pack. (Al x An x F) mm
180110	200x310x200	190x300x139	18 kg.	8 L.	-	2 / ø22 mm		* 734698	215x330x250
180120	250x350x250	240x340x189	23 kg.	15 L.	1	2 / ø22 mm		* 734605	265x370x300
180040	270x385x300	260x375x239	33 kg.	23 L.	1	6/ø22 mm		* 733394	285x405x350
180050	320x420x360	310x410x299	43 kg.	38 L.	1	7 / ø22 mm		* 733400	335x440x410
180070	420x385x360	410x375x299	49 kg.	46 L.	1	7 / ø22 mm		* 733417	435x405x410
180080	520x385x360	510x375x299	57 kg.	57 L.	1	7 / ø22 mm		* 733424	535x405x410

Cajas fuertes **sobreponer****PLUS C**

Una caja fuerte **homologada S2 según Norma UNE EN14450**, con altas prestaciones en seguridad física y de fácil manejo. Ideal para uso doméstico y negocios con altas exigencias en seguridad.

**CARACTERÍSTICAS FÍSICAS**

- Espesor frente/cuerpo: 10+3 mm / 5 mm
- Corte láser
- Protección antitaladro de 3 mm de espesor
- Bulones giratorios (sistema antisierra)
- Alojamiento para bulones (sistema antipalanca)
- Incluye tornillos de fijación
- Agujeros de fijación: 2 en la base y 2 en la trase-  
ra, de 14 mm ø

**SISTEMA DE CIERRE**

- Cerradura de gorjas **Certificada EN1300 CLASE A**

**!** Al tratarse de una **CERRADURA CERTIFICADA**, el duplicado de llaves solo puede realizarlo un Servicio de Asistencia Técnica autorizado por Arregui, siendo necesario acreditar la propiedad de la caja fuerte y presentar una llave original.



PLUS C  
Ref. 180350

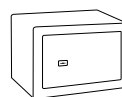

180320

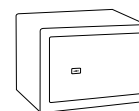

180340

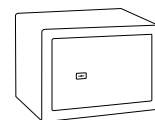

180350



Peana opcional.



Cerradura certificada EN1300 Clase A.



Bulones giratorios y guiados, que impiden su corte desde el exterior.

Ref.	Medida ext. (Al x An x F) mm	Medida int. (Al x An x F) mm	Kg	L	Bandeja	Nº bulones	Posición bulones	Código EAN13 8425181 *	Medida Pack. (Al x An x F) mm
180320	250x350x250	240x340x189	22 kg.	15 L.	1	2/ø22 mm		* 733578	265x370x300
180340	270x385x300	260x375x239	33 kg.	23 L.	1	6/ø22 mm		* 733479	285x405x350
180350	320x420x360	310x410x299	43 kg.	38 L.	1	7 / ø22 mm		* 733486	335x440x410

**PEANAS**

P180040	100x375x295	6 kg.	* 741191
P180050	100x410x355	7 kg.	* 741207
P180070	100x375x355	7,5 kg.	* 741214

Cajas fuertes **sobreponer**

## PLUS C CON RANURA

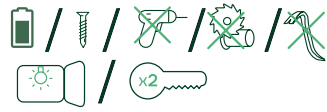

### CARACTERÍSTICAS FÍSICAS

- Espesor frente/cuerpo: 10+3 mm / 5 mm
- Corte láser
- Protección antitaladro 3mm de espesor.
- Bulones giratorios (sistema antisierra)
- Alojamiento para bulones (sistema antipalanca)
- **Ranura de 162 x 15 mm**
- Sistema seguro "antipesca" para evitar que se extraiga el contenido desde el exterior.
- Luz interna
- Incluye tornillos de fijación
- Agujeros de fijación: 2 en la base y 2 en la trasera, de 14 mm ø

### SISTEMA DE CIERRE

- Cerradura de gorjas **Certificada EN1300 CLASE A**
- Pantalla: 8 dígitos
- Códigos de apertura: 2
- Función Máster
- Nº de combinaciones: 100 millones (3-8 dígitos)
- Retardo de apertura programable, de 0 a 99 min.
- Bloqueo de apertura ante 5 intentos incorrectos
- Toma de corriente externa tipo micro USB, en caso de que se agoten las pilas.
- Sonido ajustable (4 niveles)
- Función pantalla secreta (no se muestran los dígitos introducidos)
- Aviso de pilas bajas en pantalla
- Fuente de alimentación: 4 pilas AA

Su ranura para depositar billetes o sobres sin necesidad de abrir la puerta y su sistema "antipesca" que evita extraer el contenido desde el exterior, convierten a esta caja en la opción ideal para negocios que requieran un plus de seguridad.



PLUS C CON RANURA  
Ref. 180050-SL

! Al tratarse de una **CERRADURA CERTIFICADA**, el duplicado de llaves solo puede realizarlo un Servicio de Asistencia Técnica autorizado por Arregui, siendo necesario acreditar la propiedad de la caja fuerte y presentar una llave original.



Bulones giratorios y guiados que impiden su corte desde el exterior. Alojamiento interno para bulones.



Rampa "antipesca" que evita que se extraiga el contenido desde el exterior.



Ranura de 162x15 mm para introducir documentos o billetes sin necesidad de abrir la caja.

Ref.	Medida ext. (Al x An x F) mm	Medida int. (Al x An x F) mm	Kg	L	Bandeja	Nº bulones	Posición bulones	Código EAN13 8425181 *	Medida Pack. (Al x An x F) mm
180050-SL	350x420x360	340x410x299	40 kg.	42 L.	-	7/ø22 mm		* 734575	365x440x410

Cajas fuertes **sobreponer**

## PLUS C ZÓCALO

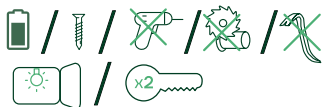

### CARACTERÍSTICAS FÍSICAS

- Espesor frente/cuerpo: 10+3 mm / 5 mm
- Corte láser
- Protección antitaladro de 3 mm de espesor
- Bulones giratorios (sistema antisierra)
- Alojamiento para bulones (sistema antipalanca)
- **Zócalo de 13 cm** de altura, con cajón oculto en su interior.
- Incluye tornillos de fijación
- Agujeros de fijación: 2 en la base y 2 en la trasera, de 14 mm  $\varnothing$

### SISTEMA DE CIERRE

Ref. 180390

- Cerradura de gorjas **Certificada EN1300 CLASE A**

Ref. 180190

- Electrónica + pomo.
- Pantalla: 8 dígitos
- Llave de emergencia.
- Códigos de apertura: 2
- Función Máster
- Nº de combinaciones: 100 millones (3-8 dígitos)
- Retardo de apertura programable, de 0 a 99 min.
- Bloqueo de apertura ante 5 intentos incorrectos.
- Toma de corriente externa tipo micro USB, en caso de que se agoten las pilas.
- Sonido ajustable (4 niveles)
- Función pantalla secreta (no se muestran los dígitos introducidos)
- Aviso de pilas bajas en pantalla
- Fuente de alimentación: 4 pilas AA

Caja fuerte **homologada S2 según Norma UNE EN14450**. La altura del zócalo (13 cm.) permite su colocación dentro de un armario fijándola al suelo, sin obstaculizar la apertura de la caja.



PLUS C CON ZÓCALO  
Ref. 180390



Ref. 180190: no dispone de homologación S2.



Dispone de cajón interior en el zócalo, para un máximo aprovechamiento del espacio.

Ref.	Medida ext. (Al x An x F) mm	Medida int. (Al x An x F) mm	Kg	L	Bandeja	Nº bulones	Posición bulones	Código EAN13 8425181 *	Medida Pack. (Al x An x F) mm
180190	620x385x360	610x375x299	59 kg.	68 L.	1	7 / $\varnothing$ 22 mm		* 734650	635x405x410
180390	620x385x360	610x375x299	66 kg.	68 L.	1	7 / $\varnothing$ 22 mm		* 734599	635x405x410

Cajas fuertes **sobreponer**



**RESIST  
IGNÍFUGA**



Una caja fuerte **ignífuga certificada (60')** y con alta resistencia al robo, perfecta para proteger todo tipo de documentos.

Construida con doble pared intersoldada y rellena de hormigón.



LFS 60P,  
según Norma  
EN15659



**CARACTERÍSTICAS FÍSICAS**

- Espesor puerta/cuerpo: 98 mm / 52 mm
- **Resistencia al fuego:** mantiene una temperatura interior por debajo de los 170°C durante 1 hora (el papel se descompone a 177°C).
- Bulones de cierre móviles en el lado izquierdo y fijos en el derecho.
- Las ref. 41220 y 41240 incluyen una bandeja extraíble.
- Las ref. 41260 y 41270 incluyen un cajón interior con llave.
- Bandeja interior regulable en altura.
- Agujeros de fijación: 1 en la base de 19 mm ø
- Incluye tornillos de fijación

**SISTEMA DE CIERRE**

- Electrónica + llave de puntos.
- Códigos de apertura: 2
- Función Máster
- Nº de combinaciones: 1 millón (4-6 dígitos)
- Bloqueo de apertura ante 3 intentos incorrectos.
- Fuente de alimentación: 4 pilas AAA



RESIST  
Ref. 41240



41220

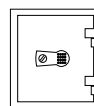

41240

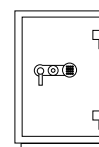

41260

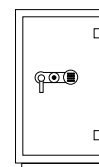

41270



Ref. 41220.



Resistente al fuego: Certificada LFS60P



Construida con doble pared intersoldada y rellena de hormigón.

Ref.	Medida ext. (Al x An x F) mm	Medida int. (Al x An x F) mm	Kg	L	Bandeja	nº bulones móviles/fijos	Posición bulones	Código EAN13 8425181 *	Medida Pack. (Al x An x F) mm
41220	315x445x425	207x341x296	38 kg.	21 L.	-	2/1		* 734124	355x475x480
41240	510x445x425	402x341x296	54 kg.	41 L.	1	2/1		* 734131	550x475x450
41260	790x485x450	607x346x301	103 kg.	64/8 L.	1	4/2		* 734148	790x510x510
41270	970x565x450	786x426x301	135 kg.	98/10 L.	2	5/3		* 734155	970x580x520



Cajas fuertes **sobreponer**

LFS 60P,  
según Norma  
EN15659

ESPESOR FRENTE  
**98**  
mm



RESIST Ref. 41260



Cajón interior con llave (ref. 41260 y 41270)



Bandeja extraíble (ref. 41220 y 41240)



Portapilas exterior, de fácil acceso para los casos en que la caja se quede sin batería.



Detalle del frontal de las refs. 41260 y 41270 (disponen de manilla para su apertura).

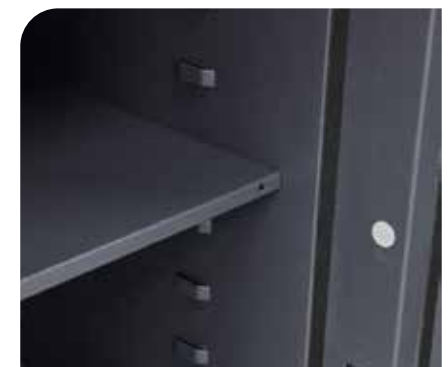

Bandeja regulable en altura (ref. 41260 y 41270)

Cajas fuertes **sobreponer**



**FORMA EVOLUTION**



**CARACTERÍSTICAS FÍSICAS**

- Espesor frente/cuerpo: 6+3 mm / 3 mm
- Corte láser
- Protección antitaladro de 3 mm de espesor
- Bulones giratorios (sistema anti sierra)
- Alojamiento para bulones (sistema antipalanca)
- Luz interna
- Incluye tornillos de fijación
- Agujeros de fijación: 2 en la base y 2 en la trasera, de 14 mm Ø

**SISTEMA DE CIERRE**

- Electrónica+ llave de gorjas.
- Llave de emergencia (se utiliza en combinación con la llave normal)
- Pantalla: 8 dígitos
- Códigos de apertura: 2
- Función Máster
- Nº de combinaciones: 100 millones (3-8 dígitos)
- Bloqueo de apertura ante 5 intentos incorrectos.
- Toma de corriente externa tipo micro USB, en caso de que se agoten las pilas.
- Sonido ajustable (4 niveles).
- Función pantalla secreta (no se muestran los dígitos introducidos).
- Aviso de pilas bajas en pantalla.
- Fuente de alimentación: 4 pilas AA.

Excelente elección para hogares y negocios por sus altas prestaciones en seguridad y comodidad de uso (display, luz).



**FORMA EVOLUTION**  
Ref.150050

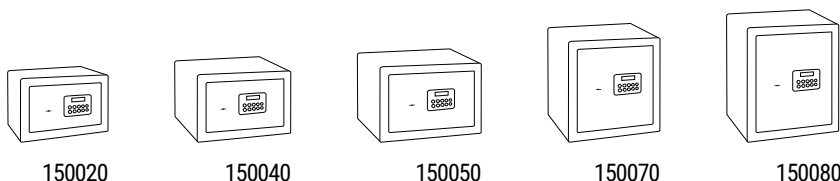

Con luz interna

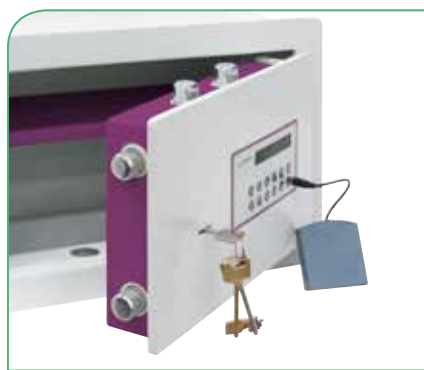

Toma de corriente externa tipo micro USB.



Bulones guiados por soportes macizos y alojamiento interno para bulones.

Ref.	Medida ext. (Al x An x F) mm	Medida int. (Al x An x F) mm	Kg	L	Bandeja	Nº bulones	Posición bulones	Código EAN13 8425181 *	Medida Pack. (Al x An x F) mm
150020	250x350x250	244x344x195	18 kg.	16 L.	1	2 / Ø22 mm		* 733585	265x370x300
150040	270x385x300	264x379x245	23 kg.	25 L.	1	6 / Ø22 mm		* 733592	285x405x350
150050	320x420x360	314x414x305	30 kg.	40 L.	1	7 / Ø22 mm		* 733608	335x440x410
150070	420x385x360	414x379x305	34 kg.	48 L.	1	7 / Ø22 mm		* 733615	435x405x410
150080	520x385x360	514x379x305	39 kg.	59 L.	1	7 / Ø22 mm		* 733622	535x405x410

Cajas fuertes **sobreponer**

FORMA EVOLUTION Ref. 150020



FORMA EVOLUTION Ref. 150040



FORMA EVOLUTION Ref. 150070



FORMA EVOLUTION Ref. 150080



PEANA

PEANAS



Ref.	Medida ext. (Al x An x F) mm	Kg	Código EAN13 8425181 *
P150040	100x375x295	6 kg.	* 741221
P150050	100x410x355	7 kg.	* 741238
P150070	100x375x355	7,5 kg.	* 741245

Cajas fuertes **sobreponer** | 

## FORMA EVOLUTION CON RANURA



### CARACTERÍSTICAS FÍSICAS

- Espesor frente/cuerpo: 6+3 mm / 3 mm
- Corte láser
- Protección antitaladro de 3 mm de espesor.
- Bulones giratorios (sistema antisierra)
- Alojamiento para bulones (sistema antipalanca)
- **Ranura de 162 x 15 mm**
- Sistema seguro "antipesca" para evitar que se extraiga el contenido desde el exterior.
- Luz interna
- Incluye tornillos de fijación
- Agujeros de fijación: 2 en la base y 2 en la trasera, de 14 mm ø

### SISTEMA DE CIERRE

- Electrónica+ llave de gorjas.
- Llave de emergencia (se utiliza en combinación con la llave normal)
- Pantalla: 8 dígitos
- Códigos de apertura: 2
- Función Máster
- Nº de combinaciones: 100 millones (3-8 dígitos)
- Bloqueo de apertura ante 5 intentos incorrectos.
- Toma de corriente externa tipo micro USB, en caso de que se agoten las pilas.
- Sonido ajustable (4 niveles).
- Función pantalla secreta (no se muestran los dígitos introducidos).
- Aviso de pilas bajas en pantalla.
- Fuente de alimentación: 4 pilas AA.

Una opción perfecta para negocios, gracias a su ranura para depositar billetes o sobres sin necesidad de abrir la puerta. Dispone de rampa antipesca.

### FORMA EVOLUTION CON RANURA

Ref. 150040-SL



Ref.	Medida ext. (Al x An x F) mm	Medida int. (Al x An x F) mm	Kg	L	Bandeja	Nº bulones	Posición bulones	Código EAN13	Medida Pack. (Al x An x F) mm
150040-SL	300x385x300	294x379x245	24 kg.	27 L.	-	6 / ø22 mm		* 734179	315x405x350

## FORMA EVOLUTION CON ZÓCALO



### CARACTERÍSTICAS FÍSICAS

- Espesor frente/cuerpo: 6+3 mm / 3 mm
- Corte láser
- Protección antitaladro de 3 mm de espesor.
- Bulones giratorios (sistema antisierra)
- Alojamiento para bulones (sistema antipalanca)
- **Zócalo de 13 cm** de altura, con cajón oculto en su interior.
- Luz interna
- Incluye tornillos de fijación
- Agujeros de fijación: 2 en la base y 2 en la trasera, de 14 mm ø

- Nº de combinaciones: 100 millones (3-8 dígitos)
- Bloqueo de apertura ante 5 intentos incorrectos.
- Toma de corriente externa tipo micro USB, en caso de que se agoten las pilas.
- Sonido ajustable (4 niveles).
- Función pantalla secreta (no se muestran los dígitos introducidos).
- Aviso de pilas bajas en pantalla.
- Fuente de alimentación: 4 pilas AA.

Ideal para armarios. La altura del zócalo (13 cm.) permite su colocación en el suelo de un armario, sin obstaculizar la apertura de la caja.

### FORMA EVOLUTION CON ZÓCALO

Ref. 150090



Ref.	Medida ext. (Al x An x F) mm	Medida int. (Al x An x F) mm	Kg	L	Bandeja	Nº bulones	Posición bulones	Código EAN13	Medida Pack. (Al x An x F) mm
150090	620x385x360	614x379x305	46 kg.	71 L.	1	7 / ø22 mm		* 733639	635 x 405 x 410

Cajas fuertes **sobreponer**

## PRINT



Con apertura mediante **lector de huella dactilar** o código electrónico



## CARACTERÍSTICAS FÍSICAS

- Espesor frente/cuerpo: 6 mm. / 1,5 mm.
- Incluye tornillos de fijación.

## SISTEMA DE CIERRE

- Lector de huella dactilar o código.
- Huella: almacena hasta 32 huellas distintas.
- Código de apertura: un código de usuario de libre elección (de 3 a 8 dígitos), con comprobación de seguridad para el cambio.
- Bloqueo de apertura ante 3 intentos incorrectos.
- Llave de emergencia.
- Batería: 4 pilas de 1,5 V.
- Toma de alimentación externa
- Sistema de reseteo a valores de fábrica en caso de necesidad.



PRINT  
Ref.140520



Con lector de huella dactilar



Dispone de bandeja interior



Dispone de llave de emergencia

Ref.	Medida ext. (Al x An x F) mm	Medida int. (Al x An x F) mm	Kg	L	Bandeja	Nº bulones	Posición bulones	Código EAN13 8425181 *	Medida Pack. (Al x An x F) mm
140520	250x350x250	245x345x190	9 kg.	29 L.	1	2 / ø20 mm		* 738276	270x370x285

Cajas fuertes **sobreponer**



**SUPRA**

Una caja fuerte práctica, de fácil manejo y con buenas prestaciones de seguridad.



**CARACTERÍSTICAS FÍSICAS**

- Espesor puerta/cuerpo: 6 mm / 2 mm
- Bulones giratorios (sistema anti-sierra)
- Luz interna
- Incluye tornillos de fijación
- Agujeros de fijación:
- Ref. 240010/ 240020: 2 en la base y 2 en la trasera, de 9 mm ø
- Ref. 240060/ 240080: 4 en la base y 4 en la trasera, de 9 mm ø

**SISTEMA DE CIERRE**

- Electrónica + llave de gorjas.
- Llave de emergencia
- Pantalla: 6 dígitos
- Códigos de apertura: 2
- Función Máster
- Nº de combinaciones: 1 millón (3-6 dígitos)
- Bloqueo de apertura ante 3 intentos incorrectos.
- Aviso de pilas bajas en pantalla
- Toma de alimentación externa mediante pila de 9V.
- Fuente de alimentación: 4 pilas AA



SUPRA  
Ref. 240080

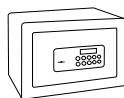

240010

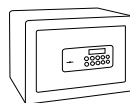

240020

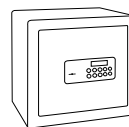

240060

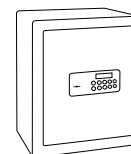

240080



SUPRA electrónica con llave ref.240020



Dispone de llave de emergencia para su apertura en caso de olvido del código o si se agotan las pilas

Ref.	Medida ext. (Al x An x F) mm	Medida int. (Al x An x F) mm	Kg	L	Bandeja	Nº bulones	Posición bulones	Código EAN13 8425181 *	Medida Pack. (Al x An x F) mm
240010	200x310x200	195x305x140	8 kg.	8 L.	-	2 / ø16 mm		* 733332	220x330x220
240020	250x350x250	245x345x190	10 kg.	16 L.	-	2 / ø20 mm		* 731741	270x370x270
240060	380x350x360	375x345x300	16 kg.	39 L.	1	2 / ø20 mm		* 731765	400x370x380
240080	520x350x360	515x345x300	21 kg.	53 L.	1	3/ø20 mm		* 731659	540x370x380

Cajas fuertes **sobreponer**

## SUPRA MOTORIZADA



Apertura sin necesidad de llaves, posee buenas prestaciones de seguridad.

### CARACTERÍSTICAS FÍSICAS

- Espesor puerta/cuerpo: 6 mm / 2 mm
- Bulones giratorios (sistema antisierra)
- Luz interna
- Incluye tornillos de fijación
- Agujeros de fijación: 2 en la base y 2 en la trasera, de 9 mm ø

### SISTEMA DE CIERRE

- Electrónica motorizada
- Llave de emergencia
- Pantalla: 6 dígitos
- Códigos de apertura: 2
- Función Máster
- Nº de combinaciones: 1 millón (3-6 dígitos)
- Bloqueo de apertura ante 3 intentos incorrectos.
- Aviso de pilas bajas en pantalla
- Toma de alimentación externa mediante pila de 9V
- Fuente de alimentación: 4 pilas AA



ESPESOR FRENTE  
**6**  
mm

SUPRA MOTORIZADA  
Ref. 240220

Ref.	Medida ext. (Al x An x F) mm	Medida int. (Al x An x F) mm	Kg	L	Bandeja	Nº bulones	Posición bulones	Código EAN13 8425181 *	Medida Pack. (Al x An x F) mm
240220	250x350x250	245x345x190	10 kg.	16 L.	-	2 / ø20 mm		* 732670	270x370x270

## SUPRA IGNÍFUGA



- Una caja con buenas prestaciones de seguridad y una resistencia al fuego de 30 minutos.
- Construida con doble pared de acero y relleno de lana de roca.

**30'**

### CARACTERÍSTICAS FÍSICAS

- Espesor puerta/cuerpo: 6 mm / 40 mm
- Bulones giratorios (sistema antisierra)
- Cuerpo de acero relleno de material ignífugo

### • Resistencia al fuego:

Soporta una temperatura exterior de 600°C durante 30 minutos, sin que la temperatura interior sobrepase los 170°C (el papel se descompone a 177°C).

- Incluye tornillos de fijación
- Agujeros: 1 en la base de 9 mm ø

### SISTEMA DE CIERRE

- Electrónica + llave de gorjas
- Llave de emergencia
- Pantalla: 6 dígitos
- Códigos de apertura: 2
- Función Máster
- Nº de combinaciones: 1 millón (3-6 dígitos)
- Bloqueo de apertura ante 3 intentos incorrectos.
- Aviso de pilas bajas en pantalla
- Toma de alimentación externa mediante pila de 9V.
- Fuente de alimentación: 4 pilas AA



ESPESOR FRENTE  
**6**  
mm

SUPRA  
Ref. 240040-IG

Ref.	Medida ext. (Al x An x F) mm	Medida int. (Al x An x F) mm	Kg	L	Bandeja	Nº bulones	Posición bulones	Código EAN13 8425181 *	Medida Pack. (Al x An x F) mm
240040-IG	280x380x345	195x295x240	16 Kg.	15 L.	-	2 / ø20 mm		* 734360	320x420x385

Cajas fuertes **sobreponer** | 

**STYLO**



**CARACTERÍSTICAS FÍSICAS**

- Espesor puerta/cuerpo: 4 mm / 2 mm
- Incluye tornillos de fijación
- Agujeros de fijación:  
Ref.19010-S1: 2 en la base y 2 en la trasera, de 9 mm. ø  
Ref. 19010-S2: 4 en la base y 4 en la trasera, de 9 mm. ø

**SISTEMA DE CIERRE**

- Electrónica + llave de puntos
- Llave de emergencia
- Códigos de apertura: 2
- Función Máster
- Nº de combinaciones: 100 millones (3-8 dígitos)
- Bloqueo de apertura ante 3 intentos incorrectos.
- Aviso de pilas bajas mediante luz led roja.
- Fuente de alimentación: 4 pilas AA.



STYLO  
Ref. 19010-S1

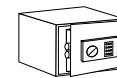

19010-S1

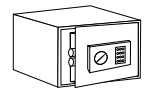

19010-S2

Ref.	Medida ext. (Al x An x F) mm	Medida int. (Al x An x F) mm	Kg	L	Bandeja	Nº bulones	Posición bulones	Código EAN13 8425181 *	Medida Pack. (Al x An x F) mm
19010-S1	200x310x200	195x305x135	7 kg.	8 L.	-	2/ø16 mm		* 731628	220x330x240
19010-S2	250x350x250	245x345x180	10 kg.	15 L.	-	2/ø20 mm		* 731635	270x370x290

**PREMIER**



**CARACTERÍSTICAS FÍSICAS**

- Espesor puerta/cuerpo: 3 mm / 1,5 mm
- Incluye tornillos de fijación
- Agujeros de fijación para S0 y S1: 2 en la base y 2 en la trasera, de 9 mm ø
- Agujeros de fijación para S2: 4 en la base y 4 en la trasera, de 9 mm ø

**SISTEMA DE CIERRE**

- Electrónica + Pomo
- Llave de emergencia
- Códigos de Apertura: 1
- Nº de combinaciones: 100 millones (3-8 dígitos)
- Bloqueo de apertura ante 3 intentos incorrectos
- Aviso de pilas bajas mediante luz led roja
- Fuente de alimentación: 4 pilas AA.



PREMIER  
Ref. 16501-S1

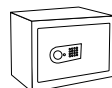

16501-S0

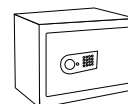

16501-S1

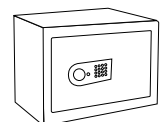

16501-S2

Ref.	Medida ext. (Al x An x F) mm	Medida int. (Al x An x F) mm	Kg	L	Bandeja	Nº bulones	Posición bulones	Código EAN13 8425181 *	Medida Pack. (Al x An x F) mm
16501-S0	170x230x170	165x225x115	3 kg.	4 L.	-	2/ø16 mm		* 734391	190x250x190
16501-S1	200x310x200	195x305x145	5 kg.	9 L.	-	2/ø16 mm		* 734407	225x335x220
16501-S2	250x350x250	245x345x195	6 kg.	16 L.	-	2/ø20 mm		* 731598	270x370x270



Cajas fuertes **sobreponer**

## CLASS LLAVE



### CARACTERÍSTICAS FÍSICAS

- Espesor puerta/cuerpo: 3 mm/1,5 mm
- Incluye tornillos de fijación
- Agujeros de fijación:  
Ref. T-17K: 2 en el frontal y 2 en la trasera de 7 mm ø.  
Ref. T-25K: 4 en la base y 4 en la trasera de 7 mm ø.

### SISTEMA DE CIERRE

- Cerradura de gorjas



CLASS  
Ref. T-25K

T-17K

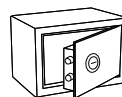

T-25K

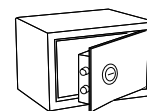

Ref.	Medida ext. (Al x An x F) mm	Medida int. (Al x An x F) mm	Kg	L	Bandeja	Nº bulones	Posición bulones	Código EAN13 8425181 *	Medida Pack. (Al x An x F) mm
T-17K	170x230x170	165x225x110	3 kg.	4 L.	-	2/ø20 mm		* 726594	190x255x190
T-25K	250x350x250	240x340x200	6 kg.	17 L.	-	2/ø20 mm		* 225776	270x370x265

## CLASS ELECTRÓNICA



### CARACTERÍSTICAS FÍSICAS

- Espesor puerta/cuerpo: 3 mm/1,5 mm
- Incluye tornillos de fijación
- Agujeros de fijación:  
Ref. T-20EB: 2 en el frontal y 2 en la trasera de 7 mm ø.  
Ref. T-25EB: 4 en la base y 4 en la trasera de 7 mm ø.

### SISTEMA DE CIERRE

- Electrónica + pomo
- Llave de emergencia
- Códigos de Apertura: 1
- Nª de combinaciones: 100 millones (4-8 dígitos)
- Bloqueo de apertura ante 3 intentos incorrectos.
- Aviso de pilas bajas mediante luz led roja
- Fuente de alimentación: 4 pilas AA



CLASS  
Ref. T-25EB

T-20EB

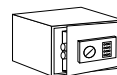

T-25EB

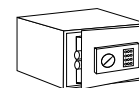

Ref.	Medida ext. (Al x An x F) mm	Medida int. (Al x An x F) mm	Kg	L	Bandeja	Nº bulones	Posición bulones	Código EAN13 8425181 *	Medida Pack. (Al x An x F) mm
T-20EB	200x310x200	190x300x150	5 kg.	9 L.	-	2/ø18 mm		* 220887	220x330x240
T-25EB	250x350x250	240x340x200	6 kg.	17 L.	-	2/ø18 mm		* 225882	270x370x290

Cajas fuertes **inteligentes empotrar** |

# AWA

## Always Alert Safe

### La caja fuerte inteligente con seguridad activa. Envía notificaciones de alerta a tu móvil.

#### SEGURIDAD FRENTE AL ROBO

- La caja fuerte AWA utiliza la red WiFi para **enviar alertas ante posibles ataques externos (robo, apertura mediante coacción, pérdida de conexión...)**
- Es una caja fuerte de **alta seguridad** gracias a su frente de 8 mm. y cierre perimetral con bulones antisierra.

#### SEGURIDAD FRENTE AL HACKEO

- La caja fuerte almacena y **encripta en su interior los códigos de apertura; en ningún momento se comparten en la nube.**
- **La apertura** de la caja fuerte **se realiza de manera presencial a través de BLE.**

#### FÁCIL MANEJO

- La apertura puede realizarse pulsando el código en el teclado de la caja, o bien a través de una app de uso fácil e intuitivo.
- **La app permite al administrador** de la caja fuerte:
  - **Gestionar usuarios y permisos:** se puede autorizar hasta 5 usuarios, con opción de adjudicar a cada uno de ellos diferentes rangos de apertura (por franjas horarias, días de la semana...)
  - **Recibir notificaciones de alerta** ante ataques externos.
  - **Acceder al histórico de movimientos** de la caja (relación de aperturas, notificaciones de alerta...)
  - **Gestionar apertura en remoto**
  - **Gestionar apertura con retardo**
  - **Establecer dígito de coacción**



**Utiliza la red WiFi** para enviar a tu móvil notificaciones de alerta ante ataques externos



**Utiliza BLE** para la apertura y gestión de la caja fuerte.



Servidor AWS y código fuente basado en Normativa IEC-62443



Compatible con



Cajas fuertes **inteligentes empotrar**



Cajas fuertes empotrar



**CARACTERÍSTICAS FÍSICAS**

- Espesor frente/cuerpo: 8 mm / 3 mm
- Corte láser
- Batería recargable mediante toma micro USB (autonomía estimada 2 meses).

**SISTEMA DE CIERRE**

- Pomo capacitivo (la caja permanece dormida y al tocarlo se despierta)
- Tipo de apertura: mediante smartphone (BLE) o teclado.
- Llave de emergencia.
- Códigos de apertura: 1 de Administrador y 5 de usuario.
- N° de combinaciones: 10 millones (4-7 dígitos)
- Bloqueo de apertura ante 5 intentos incorrectos.
- Retardo de apertura programable de 1 a 99 min.
- Fuente de alimentación: cable USB (3 m. de longitud)



AWA  
Ref. 221750



221740



221750



AWA Ref. 221740

Ref.	Medida ext. (AlxAnxF) mm	Medida int. (AlxAnxF) mm	Kg	L	Bandeja	Nº bulones	Posición bulones	Código EAN13 8425181 *	Medida Pack. (AlxAnxF) mm
221740	270x385x225*	260x375x139	14 kg.	13 L.	1	2 / ø22 mm		* 740675	290x405x240
221750	320x420x245*	290x390x150	18 kg.	17 L.	1	2 / ø22 mm		* 740682	340x440x260

\*La medida de fondo exterior incluye el pomo.

Cajas fuertes empotrar



PLUS C ELECTRÓNICA

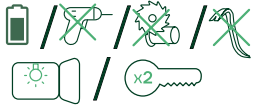

CARACTERÍSTICAS FÍSICAS

- Espesor frente/cuerpo: 10+3 mm / 2 mm
- Corte láser
- Protección antitaladro de 3 mm de espesor.
- Bulones giratorios (sistema antisierra)
- Alojamiento para bulones (sistema antipalanca)
- Fondo regulable
- Luz interna

SISTEMA DE CIERRE

- Electrónica + llave de gorjas **Certificada EN1300 CLASE A** (excepto ref. 181110 y 181120, electrónica + pomo).
- Llave de emergencia (en ref. 181110 y 181120)
- Pantalla: 8 dígitos
- Códigos de apertura: 2
- Función Máster
- Nº de combinaciones: 100 millones (3-8 dígitos)
- Retardo de apertura programable de 0 a 99 min.
- Bloqueo de apertura ante 5 intentos incorrectos.
- Toma de corriente externa tipo micro USB, en caso de que se agoten las pilas.
- Sonido ajustable (4 niveles)
- Función pantalla secreta (no se muestran los dígitos introducidos)
- Aviso de pilas bajas en pantalla
- Fuente de alimentación: 4 pilas AA

EXTRAS

- Fondo regulable a 5 posiciones cada 25 mm (200/225/250/275/300 mm).

Una caja fuerte **homologada S2 según Norma UNE EN14450**, con altas prestaciones en seguridad física y electrónica. Ideal para negocios y hogares que requieran un plus de seguridad.  
**FONDO REGULABLE**, que se adapta a distintos grosores de pared.

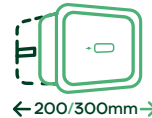

PLUS C Ref. 181050



\*181110



\*181120



181040



181050



181080

\* Los mod. 180110 y 180120 no disponen de homologación S2.



Fondo regulable, 5 posiciones cada 25 mm



Toma de corriente externa tipo micro USB.



PLUS C ELECTRÓNICA ref. 181120

Ref.	Medida ext. (Al x An x F) mm	Medida int. (Al x An x F) mm	Kg	L	Bandeja	Nº bulones	Posición bulones	Código EAN13 8425181 *	Medida Pack. (Al x An x F) mm
181110	210x320x150/220	170x280x92/162	15 kg.	4-8 L.	-	2/ø22 mm		* 734636	225x340x200
181120	260x360x150/220	220x320x92/162	20 kg.	6-11 L.	1	2/ø22 mm		* 734643	275x380x200
181040	270x385x200/300	230x345x142/242	23 kg.	11-19 L.	1	6/ø22 mm		* 733455	285x405x250
181050	320x420x200/300	280x380x142/242	27 kg.	15-26 L.	1	7 / ø22 mm		* 733462	335x440x250
181080	520x385x200/300	480x345x142/242	36 kg.	24-40 L.	1	7 / ø22 mm		* 733745	535x405x250

Cajas fuertes empotrar

## Cajas fuertes empotrar



## PLUS C



## CARACTERÍSTICAS FÍSICAS

- Espesor frente/cuerpo: 10+3 mm / 2 mm
- Corte láser.
- Protección antitaladro de 3 mm de espesor
- Bulones giratorios (sistema antisierra)
- Alojamiento para bulones (sistema antipalanca)
- Fondo regulable

## SISTEMA DE CIERRE

- Cerradura de gorjas **Certificada EN1300 CLASE A**

## EXTRAS

- Fondo regulable a 5 posiciones cada 25 mm (200/225/250/275/300 mm).

Una caja fuerte **homologada S2 según Norma UNE EN14450**, con altas prestaciones en seguridad física y electrónica. Ideal para negocios y hogares que requieran un plus de seguridad.

**FONDO REGULABLE**, que se adapta a distintos grosores de pared.

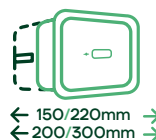

PLUS C  
Ref. 181340

**!** Al tratarse de una **CERRADURA CERTIFICADA**, el duplicado de llaves solo puede realizarlo un Servicio de Asistencia Técnica autorizado por Arregui, siendo necesario acreditar la propiedad de la caja fuerte y presentar una llave original.



181310



181320



181340

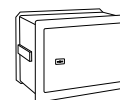

181350

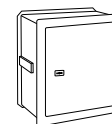

181380



Fondo regulable, 5 posiciones cada 25 mm



Cerradura Certificada EN1300 Clase A.



Bulones giratorios y guiados, que impiden su corte desde el exterior

Ref.	Medida ext. (Al x An x F) mm	Medida int. (Al x An x F) mm	Kg	L	Bandeja	Nº bulones	Posición bulones	Código EAN13 8425181 *	Medida Pack. (Al x An x F) mm
181310	210x320x150/220	170x280x92/162	15 kg.	4-8 L.	-	2/ø22 mm		* 733554	225x340x200
181320	260x360x150/220	220x320x92/162	18 kg.	6-11 L.	1	2/ø22 mm		* 733561	275x380x200
181340	270x385x200/300	230x345x142/242	22 kg.	11-19 L.	1	6/ø22 mm		* 733516	285x405x250
181350	320x420x200/300	280x380x142/242	26 Kg.	15-26 L.	1	7 / ø22 mm		* 733523	335x440x250
181380	520x385x200/300	480x345x142/242	36 kg.	24-40 L.	1	7 / ø22 mm		* 733547	535x405x250

Cajas fuertes **empotrar**



**FORMA EVOLUTION**



**CARACTERÍSTICAS FÍSICAS**

- Espesor frente/cuerpo: 6+3 mm / 1,5 mm
- Corte láser
- Protección antitaladro de 3 mm. de espesor.
- Bulones giratorios (sistema anti sierra)
- Alojamiento para bulones (sistema antipalanca)
- Fondo regulable
- Luz interna

**SISTEMA DE CIERRE**

- Electrónica + llave de gorjas
- Llave de emergencia (se utiliza en combinación con la llave normal).
- Pantalla: 8 dígitos
- Códigos de apertura: 2
- Función Máster
- Nº de combinaciones: 100 millones (3-8 dígitos)
- Bloqueo de apertura ante 5 intentos incorrectos.
- Toma de corriente externa tipo micro USB, en caso de que se agoten las pilas.
- Sonido ajustable (4 niveles).
- Función pantalla secreta (no se muestran los dígitos introducidos).
- Aviso de pilas bajas en pantalla.
- Fuente de alimentación: 4 pilas AA.

**EXTRAS**

- Fondo regulable a 5 posiciones cada 25 mm (200/225/250/275/300 mm).

Una caja fuerte con altas prestaciones en seguridad y comodidad de uso.

**FONDO REGULABLE**, que se adapta a distintos grosores de pared.



**FORMA EVOLUTION**  
Ref.151050

! Disponible con apertura de puerta hacia la izquierda (ref. 151050-IZQ).



151040



151050

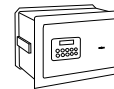

151050-IZQ.

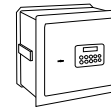

151070



151080



Fondo regulable, 5 posiciones cada 25 mm

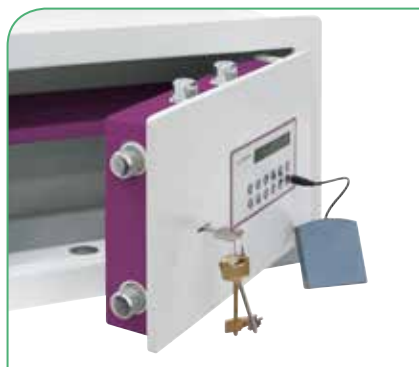

Toma de corriente externa tipo micro USB.



Bulones guiados por soportes macizos y alojamiento interno para bulones.

Ref.	Medida ext. (Al x An x F) mm	Medida int. (Al x An x F) mm	Kg	L	Bandeja	Nº bulones	Posición bulones	Código EAN13 8425181 *	Medida Pack. (Al x An x F) mm
151040	270x385x200/300	230x345x145/245	20 kg.	12-19 L	1	6 / ø22 mm		* 733646	285x405x250
151050	320x420x200/300	280x380x145/245	23 kg.	15-26 L.	1	7 / ø22 mm		* 733653	335x440x250
151050-IZQ.	320x420x200/300	280x380x145/245	23 kg.	15-26 L.	1	7 / ø22 mm		* 734568	335x440x250
151070	420x385x200/300	380x345x145/245	27 kg.	19-32 L.	1	7 / ø22 mm		* 733660	435x405x250
151080	520x385x200/300	480x345x145/245	31 kg.	24-41 L.	1	7 / ø22 mm		* 733677	535x405x250

## Cajas fuertes empotrar



## IDEAL 10

Práctica, segura y de fácil manejo.



## CARACTERÍSTICAS FÍSICAS

- Espesor frente/cuerpo: 10 mm / 1,5 mm
- Corte láser
- Bulones giratorios (sistema antisierra)
- Alojamiento para bulones con embellecedores cromados (sistema antipalanca)

## SISTEMA DE CIERRE

- Cerradura de gorjas



ESPESOR FRENTE  
10  
mm

IDEAL 10  
Ref. 281380



281310

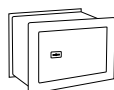

281320

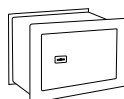

281340

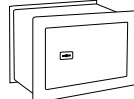

281350

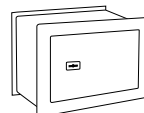

281355

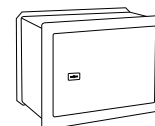

281370

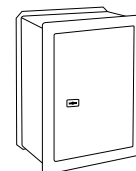

281380



Ref. 281340



Bulones giratorios y alojamiento para bulones,  
que evitan el corte desde el exterior



Bandeja interna

Ref.	Medida ext. (Al x An x F) mm	Medida int. (Al x An x F) mm	Kg	L	Bandeja	Nº bulones	Posición bulones	Código EAN13 8425181 *	Medida Pack. (Al x An x F) mm
281310	200x300x200	175x275x130	11 kg.	7 L.	1	2/ø22 mm	-	* 734506	230x325x230
281320	230x350x200	205x325x145	13 kg.	10 L.	1	2/ø22 mm	-	* 734513	260x375x225
281340	280x380x200	255x355x145	17 kg.	13 L.	1	2/ø22 mm	-	* 735282	305x405x230
281350	300x410x200	275x385x145	21 kg.	15 L.	1	4/ø22 mm	-	* 735299	330x430x230
281355	340x460x200	315x435x145	24 kg.	20 L.	1	5/ø22 mm	-	* 735305	360x480x230
281370	420x460x220	395x435x165	30 kg.	28 L.	1	5/ø22 mm	-	* 735312	445x490x250
281380	520x360x220	495x335x165	29 kg.	27 L.	1	5/ø22 mm	-	* 735329	550x380x245

Cajas fuertes **empotrar**



**SUPRA**

Una caja fuerte práctica, de fácil manejo y con buenas prestaciones de seguridad.  
Su **FONDO REGULABLE** permite instalarla en paredes de distinto grosor.



**CARACTERÍSTICAS FÍSICAS**

- Espesor puerta/cuerpo: 6 mm / 2 mm
- Bulones giratorios (sistema anti-sierra)
- Fondo regulable
- Luz interna

**SISTEMA DE CIERRE**

- Electrónica + llave de gorjas
- Llave de emergencia
- Pantalla: 6 dígitos
- Códigos de apertura: 2
- Función Máster
- Nº de combinaciones: 1 millón (3-6 dígitos)
- Bloqueo de apertura ante 3 intentos incorrectos.
- Aviso de pilas bajas en pantalla
- Toma de alimentación externa mediante pila de 9V.
- Fuente de alimentación: 4 pilas AA

**EXTRAS**

- Fondo regulable a 5 posiciones cada 25 mm (150/175/200/225/250 mm)

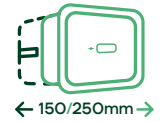

SUPRA  
Ref. 241060

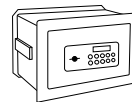

241020

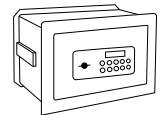

241060



Luz interna



Fondo regulable, 5 posiciones cada 25 mm



Bulones giratorios y guiados por soportes macizos, que impiden su corte desde el exterior.

Ref.	Medida ext. (Al x An x F) mm	Medida int. (Al x An x F) mm	Kg	L	Bandeja	Nº bulones	Posición bulones	Código EAN13 8425181 *	Medida Pack. (Al x An x F) mm
241020	260x360x150/250	240x340x90/190	11 kg.	7-16 L.	-	2 / ø20 mm	- [Icon]	* 731758	280x380x170
241060	390x360x150/250	370x340x90/190	17 kg.	11-24 L.	1	2 / ø20 mm	- [Icon]	* 734193	410x380x170



## Cajas fuertes empotrar



## IDEAL 5



Caja fuerte práctica y de fácil manejo.

## CARACTERÍSTICAS FÍSICAS

- Espesor frente/cuerpo: 5 mm / 2 mm
- Corte láser
- Bulones giratorios (sistema antisierra)

## SISTEMA DE CIERRE

- Cerradura de gorjas



IDEAL 5  
Ref. 271355

ESPESOR FRENTE  
**5**  
mm



271300



271310



271311



271320



271340



271350

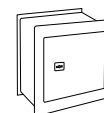

271355



Con bulones giratorios que evitan que su corte desde el exterior.



Dispone de bandeja interior.

Ref.	Medida ext. (Al x An x F) mm	Medida int. (Al x An x F) mm	Kg	L	Bandeja	Nº bulones	Posición bulones	Código EAN13 8425181 *	Medida Pack. (Al x An x F) mm
271300	180x260x150	155x230x110	7 kg.	4 L.	1	2 / ø18 mm		* 735336	205x275x170
271310	200x300x200	175x270x160	9 kg.	7 L.	1	2 / ø18 mm		* 734520	225x310x170
271311	200x300x150	175x270x110	8 kg.	5 L.	1	2 / ø18 mm		* 735343	225x310x170
271320	230x350x200	205x320x160	11 kg.	10 L.	1	2 / ø18 mm		* 734537	255x360x215
271340	280x380x200	255x350x160	13 kg.	14 L.	1	2 / ø18 mm		* 735367	305x390x215
271350	300x410x200	275x380x160	15 kg.	17 L.	1	2 / ø18 mm		* 735374	320x420x220
271355	340x460x200	315x430x160	17 kg.	22 L.	1	2 / ø18 mm		* 735381	360x470x220

Cajas fuertes **empotrar****STYLO****CARACTERÍSTICAS FÍSICAS**

- Espesor puerta/cuerpo: 4 mm / 2 mm
- Marco reforzado.

**SISTEMA DE CIERRE**

- Electrónica + llave de puntos
- Llave de emergencia
- Códigos de apertura: 2
- Función Máster
- Nº de combinaciones: 100 millones (3-8 dígitos)
- Bloqueo de apertura ante 3 intentos incorrectos.
- Aviso de pilas bajas mediante luz led roja
- Fuente de alimentación: 4 pilas AA



ESPESOR FRENTE  
**4**  
mm

STYLO  
Ref. 19010W-S1

Ref.	Medida ext. (Al x An x F) mm	Medida int. (Al x An x F) mm	Kg	L	Bandeja	Nº bulones	Posición bulones	Código EAN13 8425181 *	Medida Pack. (Al x An x F) mm
19010W-S1	210x320x200	185x295x135	7 kg.	8 L.	-	2/ø16 mm		* 731642	230x340x240

**CLASS  
ELECTRÓNICA****CARACTERÍSTICAS FÍSICAS**

- Espesor puerta/cuerpo: 3 mm/1,5 mm
- Marco reforzado.

**SISTEMA DE CIERRE**

- Electrónica + pomo
- Llave de emergencia
- Códigos de Apertura: 1
- No de combinaciones: 100 millones (4-8 dígitos)
- Bloqueo de apertura ante 3 intentos incorrectos.
- Aviso de pilas bajas mediante luz led roja
- Fuente de alimentación: 4 pilas AA



ESPESOR FRENTE  
**3**  
mm

CLASS  
Ref. W-25EB

Ref.	Medida ext. (Al x An x F) mm	Medida int. (Al x An x F) mm	Kg	L	Bandeja	Nº bulones	Posición bulones	Código EAN13 8425181 *	Medida Pack. (Al x An x F) mm
W-25EB	280x380x250	240x340x200	8 kg.	17 L.	-	2/ø18 mm		* 325889	290x390x280

## Cajas fuertes armeros para escopetas



## BRACO



## CARACTERÍSTICAS FÍSICAS

- Espesor puerta/cuerpo: 2 mm / 2 mm
- Incluye tornillos de fijación
- Agujeros de fijación:  
Ref. ARM030325: 2 en la trasera  
Resto modelos: 4 en la trasera

## SISTEMA DE CIERRE

- Cerradura de gorjas con llave de doble paletón.

## LOS ARMEROS PARA ESCOPETAS NO NECESITAN HOMOLOGACIÓN



- Soportes para armas realizados en goma.
- Cajón interior con llave (ref. ARM050335, ARM070335, ARM100335)



Soporte de goma para sujetar las armas.



Cajón interior con llave.

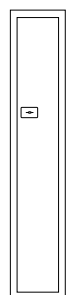

ESPESOR FRENTE  
2  
mm

BRACO  
Ref. ARM050335

ARM030325

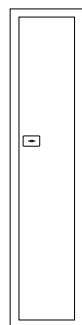

ARM050335

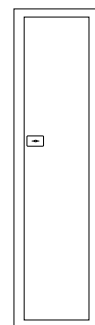

ARM070335

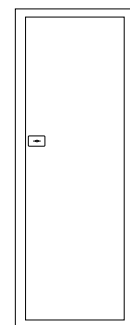
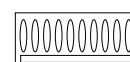

ARM100335

Ref.	Medida ext. (Al x An x F) mm	Medida int. (Al x An x F) mm	Kg	L	Cajón Interior	Nº bulones	Posición bulones	Código EAN13 8425181 *	Medida Pack. (Al x An x F) mm
ARM030325	1.255x245x205	1.250x240x175	20 kg.	52,5 L.	-	2/ø18 mm		* 735244	1300x250x220
ARM050335	1.380x315x205	1.190x310x165	31 kg.	61 L.	Sí	2/ø18 mm		* 735251	1425x320x220
ARM070335	1.380x370x205	1.190x360x165	34 kg.	75 L.	Sí	2/ø18 mm		* 735268	1425x375x220
ARM100335	1.380x540x205	1.190x530x165	38 kg.	105 L.	Sí	2/ø18 mm		* 735398	1425x545x220

## Cajas fuertes camufladas

### BASA



Ideal para ocultar en la BASE DE UN ARMARIO.



#### CARACTERÍSTICAS FÍSICAS

- Incluye tornillos de fijación
- Luz interna (Ref. 20000-S7)
- Amortiguador de gas que sostiene la puerta levantada una vez abierta.

#### SISTEMA DE CIERRE

Ref. 20000-S7

- Electrónica motorizada
- Llave de emergencia
- Pantalla: 6 dígitos
- Códigos de apertura: 2
- Función Máster
- Nº de combinaciones: 1 millón (3-6 dígitos)
- Bloqueo de apertura ante 3 intentos incorrectos
- Aviso de pilas bajas en pantalla
- Toma de alimentación externa mediante pila de 9V
- Fuente de alimentación: 4 pilas AA.

Ref. 20000-S7K

- Llave de gorjas.



#### ! OPCIONAL

El cajón Basa ref. 20000-S7C permite instalar la caja fuerte Basa oculta en el suelo. Su tapa camufla la caja, protegiéndola y permitiendo pisar sobre ella sin dañarla.



Su sistema de apertura motorizada hacia arriba permite acceder a su contenido con facilidad.



Cajón BASA ref.20000-S7C



La tapa metálica del Cajón BASA (20000-S7C) camufla la caja fuerte protegiéndola y permitiendo pisar sobre ella.

Ref.	Medida ext. (Al x An x F) mm	Medida int. (Al x An x F) mm	Kg	L	Bandeja	Nº bulones	Código EAN13 8425181 *	Medida Pack. (Al x An x F) mm
20000-S7	110x310x380	90x305x375	7 kg.	11 L.	-	2/ ø12 mm	* 718681	130x330x400
20000-S7K	110x310x380	90x305x375	7 kg.	11 L.	-	2/ ø12 mm	* 726921	130x330x400

#### CAJÓN BASA

20000-S7C	125x315x386	110x310x380	4 kg.	13 L.	-	-	* 721254	130x330x400
-----------	-------------	-------------	-------	-------	---	---	----------	-------------

Cajas fuertes **camufladas****COVER**

Caja fuerte adecuada para ocultar en el FONDO DE UN ARMARIO, por su poca profundidad.

**CARACTERÍSTICAS FÍSICAS**

- Incluye tornillos de fijación
- Luz interna

**SISTEMA DE CIERRE**

- Electrónica + llave de gorjas
- Llave de emergencia
- Pantalla: 6 dígitos
- Códigos de apertura: 2
- Función Máster
- Nº de combinaciones: 1 millón (3-6 dígitos)
- Bloqueo de apertura ante 3 intentos incorrectos
- Aviso de pilas bajas en pantalla
- Toma de alimentación externa mediante pila de 9V
- Fuente de alimentación: 4 pilas AA.



COVER  
Ref. 172060



La caja Cover es ideal para su ocultación en fondos de armario.

Ref.	Medida ext. (Al x An x F) mm	Medida int. (Al x An x F) mm	Kg	L	Bandeja	Nº bulones	Posición bulones	Código EAN13 8425181 *	Medida Pack. (Al x An x F) mm
172060	350x350x150	346x346x90	10 kg.	11 L.	2	2/ø20 mm		* 733370	370x370x170

Cajas fuertes **camufladas**

## SOCKET



Se camufla empotrada en pared TRÁS LOS ENCHUFES



## CARACTERÍSTICAS

- Diseñada para su instalación empotrada en la pared y camuflada detrás de la placa de enchufes que lleva incorporada en su frontal. Requiere obra para su instalación.
- INSTALACIÓN: La caja debe instalarse de forma que la placa de enchufes quede enrasada con la pared. Los enchufes se fijan mediante imanes.

## SISTEMA DE CIERRE

- Llave de puntos.



SOCKET  
Ref. 23000W-S1



SOCKET  
Ref. 23000W-S2

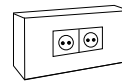

23000W-S1

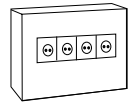

23000W-S2

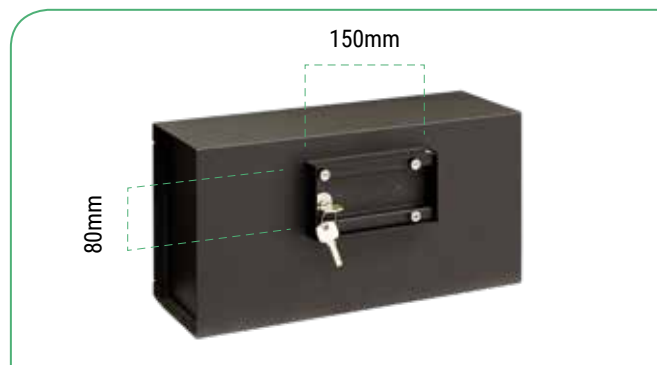

Retirando la placa de enchufes se accede a la cerradura de la caja



Dispone de capacidad para guardar pequeños objetos de valor.



Puede ocultarse en cualquier rincón de la vivienda o inmueble.

Ref.	Medida ext. (Al x An x F) mm	Medida int. (Al x An x F) mm	Kg	L	Código EAN13 8425181 *	Medida Pack. (Al x An x F) mm
23000W-S1	200x400x130	198x370x127	8 kg.	12 L.	* 728130	210x410x150
23000W-S2	350x400x130	348x370x127	10 kg.	15L.	* 728147	360x410x150

Cajas fuertes **camufladas**

## GRID



Se camufla empotrada en pared **TRAS LA REJILLA**



## CARACTERÍSTICAS

• Diseñada para su instalación empotrada en la pared y camuflada detrás de la rejilla de ventilación que lleva incorporada en su frontal. Requiere obra para su instalación.

• **INSTALACIÓN:** La caja debe instalarse de forma que la rejilla simule estar atornillada a la pared

## SISTEMA DE CIERRE

• Llave de puntos.



GRID  
Ref. 13000W-S0



GRID  
Ref. 13000W-S1



13000W-S0

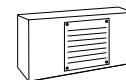

13000W-S1



Retirando la rejilla de seguridad accedemos a la cerradura de la caja.



Dispone de capacidad para guardar pequeños objetos de valor.



Sistema de apertura mediante llave de puntos.



Puede ocultarse en cualquier rincón de la vivienda o inmueble.

Ref.	Medida ext. (Al x An x F) mm	Medida int. (Al x An x F) mm	Kg	L	Código EAN13 8425181 *	Medida Pack. (Al x An x F) mm
13000W-S0	200x200x130	198x170x127	5 kg.	6 L.	* 721568	210x210x170
13000W-S1	200x400x130	198x370x127	8 kg.	12 L.	* 726884	210x410x170

Cajas fuertes **hotel****STYLO HOTEL****CARACTERÍSTICAS FÍSICAS**

- Espesor puerta /cuerpo: 3 mm / 1,2 mm
- Incluye tornillos de fijación
- Agujeros de fijación:  
Ref.19000-S1: 2 agujeros en la base y 2 en la trasera de 8 mm ø  
Ref.19000-S2/S3/S4 : 4 agujeros en la base y 4 en la trasera de 8 mm ø

**SISTEMA DE CIERRE**

- Electrónica + Pomo
- Llave de emergencia
- Códigos de apertura: 2 ( Huésped y Hotel)
- Función Máster
- Nº de combinaciones: 100 millones (3-8 dígitos)
- Bloqueo de apertura ante 3 intentos incorrectos
- Aviso de pilas bajas mediante luz led roja.
- Toma de alimentación externa mediante pila de 9V
- Fuente de alimentación: 4 pilas AA.



ESPESOR FRENTE  
**3**  
mm

STYLO  
Ref. 19000-S4



Las refs. 19000-S3 y 19000-S4 incluyen la opción de llave de alquiler.

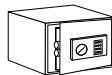

19000-S1

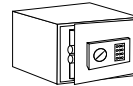

19000-S2

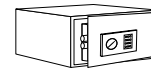

19000-S3

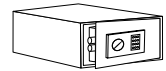

19000-S4



Opción llave de alquiler en Refs. 19000-S3 y 19000-S4.



Stylo 19000-S2.



Dispone de llave de emergencia tubular para su uso en caso de olvido del código secreto.

Ref.	Medida ext. (Al x An x F) mm	Medida int. (Al x An x F) mm	Kg	L	Bandeja	Nº bulones	Posición bulones	Código EAN13 8425181 *	Medida Pack. (Al x An x F) mm
19000-S1	200x310x200	185x305x130	5 kg.	8 L.	-	2/ø16 mm		* 726174	220x330x240
19000-S2	250x350x250	245x345x180	6 kg.	15 L.	-	2/ø20 mm		* 726181	270x390x270
19000-S3	200x430x350	190x420x300	8 kg.	24 L.	-	2/ø18 mm		* 727911	220x450x395
19000-S4	200x457x404	190x440x354	8 kg.	30 L.	-	2/ø18 mm		* 727751	220x480x435



Cajas fuertes **hotel****TRAVEL****CARACTERÍSTICAS FÍSICAS**

- Espesor puerta /cuerpo: 5 mm / 1,5 mm
- Incluye tornillos de fijación
- Agujeros de fijación: 4 en la base y 2 en la trasera, de 10 mm ø

**SISTEMA DE CIERRE**

- Electrónica motorizada
- Llave de emergencia
- Pantalla 6 dígitos
- Códigos de apertura: 2 (Huésped y Hotel)
- Función Máster
- Nº de combinaciones: 1 millón (4-6 dígitos)
- Bloqueo de apertura ante 3 intentos incorrectos
- Aviso de pilas bajas en pantalla
- Fuente de alimentación: 4 pilas AA.

**EXTRAS**

- Memoria Flash-Ram: la información no se pierde aunque la caja se quede sin pilas.

Una caja perfecta para hoteles y apartamentos turísticos, fácil de usar y con buenas prestaciones de seguridad. El huésped elige el código de cierre en el momento de uso.



ESPESOR FRENT  
5  
mm

TRAVEL  
Ref. 51300-S3B

**! OPCIONAL**

- Sistema de alquiler mediante varilla magnética que activa la caja fuerte
- Enchufe EURO AMERICANO (plano+redondo) que permite cargar laptop, ipad, tablet, etc.



Opcional varilla magnética para activar la caja fuerte en sistemas de alquiler.



Dispone de llave de emergencia.



Ref.	Medida ext. (Al x An x F) mm	Medida int. (Al x An x F) mm	Kg	L	Bandeja	Nº bulones	Posición bulones	Código EAN13 8425181 *	Medida Pack. (Al x An x F) mm
51300-S3B	200x418x381	196x414x326	10 kg.	25 L.	-	2/ø20 mm		* 731871	220x420x400

Cajas fuertes **accesorios y repuestos****LUZ LED  
PARA INTERIOR**

Ref. COM001

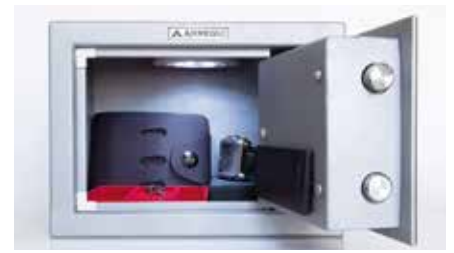
**CARACTERÍSTICAS**

- Ilumina el interior de la caja fuerte facilitando manipular su contenido.
- Se enciende automáticamente en cuanto detecta movimiento y se apaga sola al cabo de unos segundos.
- Instalación inmediata mediante imán.
- Permite fijarlo a cualquier pared de la caja.
- Incluye 3 pilas alcalinas.

<b>Referencia</b>	<b>COM001</b>
<b>Medida exterior (Al x An x F)</b>	85x85x20 mm
<b>Código EAN13</b>	8425181726785
<b>Medida Packaging (Al x An x F)</b>	223x123x30 mm

**LLAVES**

MODELO	REFERENCIA	LLAVE EN BRUTO USUARIO	LLAVE EN BRUTO EMERGENCIA	DUPLICADO LLAVE USUARIO	DUPLICADO LLAVE EMERGENCIA
AWA EXCLUSIVE EDITION	210740T		BK0090G		BK0090
AWA	ELECTRÓNICA		24LLEG		24M-LLE
PERFECT	LLAVE	442LLEG		442LLCF	
PLUS C	ELECTRÓNICA + LLAVE	18LLG (*)		18LLCF (*)	
RESIST	ELECTRÓNICA + LLAVE	412LLEG		412LLCF	
FORMA EVO	ELECTRÓNICA + LLAVE	10LLG	10LLEG	10LLCF	10LLE
PRINT			EB-LLEB		EB-LLET
SUPRA	ELECTRÓNICA + LLAVE	30LLG	30LLG	30LLCF	30LLE
	MOTORIZADA		24LLEG		24M-LLE
	IGNÍFUGA	30LLG	30LLG	30LLCF	30LLE
STYLO	19010/19010W	311LLG	EB-LLEB	311LLCF	EB-LLET
PREMIER	16501/16501W		165LLG		165LLE
CLASS	T17K/25K	EK-BKLLCF		EK-LLCF	
	T-20/25/35EB		EB-LLEB		EB-LLET
	W-25EB				
IDEAL 10	LLAVE	DGL-LLEG		DGL-LL	
ARMEROS BRACO	LLAVE	DBC-LLEG		DGC-LL	
BASA	20000-S7		165LLG		165LLE
	20000-S7K	EK-BKLLCF		EK-LLCF	
COVER	172060	30LLG	30LLG	30LLCF	30LLE
SOCKET	23000W	BK0090G		BK0090	
GRID	13000W	BK0090G		BK0090	
STYLO HOTEL	19000		19LLEBS4		19LLES4
TRAVEL	51300		512LLEG		512LLE

(\*) Para el duplicado de llaves es necesaria la presentación de la tarjeta de propiedad de la caja y solo puede ser realizado por un distribuidor autorizado por ARREGUI.

## Expositores

## EXPOSITOR

## ARREGUI EN EL PUNTO DE VENTA

Arregui ofrece una amplia gama de soluciones, adaptadas a las diferentes necesidades comerciales.

**10EXP4-PLUS C**  
 (200x55x47,5cm.)

1 Ud. Ref. 180040    1 Ud. Ref. 180070  
 1 Ud. Ref. 180050    1 Ud. Ref. 180080

**10EXP4-FORMA EVO-PLUS C**  
 (200x55x47,5cm.)

1 Ud. Ref. 150040    1 Ud. Ref. 180050  
 1 Ud. Ref. 150050    1 Ud. Ref. 180070

**10EXP4-FORMA EVOLUTION**  
 (200x55x47,5cm.)

1 Ud. Ref. 150050    1 Ud. Ref. 151050  
 1 Ud. Ref. 150070    1 Ud. Ref. 151070

**10EXP14-AR**  
 (120x95x47cm.)  
**CARTELA**  
 (800x950mm.)

1 Ud. Ref. 19010-S2    1 Ud. Ref. 150020  
 1 Ud. Ref. 19010W-S1    1 Ud. Ref. 151040  
 1 Ud. Ref. 240010    1 Ud. Ref. 180040  
 1 Ud. Ref. 241020    1 Ud. Ref. 181040

## Lineales

LINEALES  
CAJAS FUERTES

## ARREGUI EN EL PUNTO DE VENTA

Arregui ofrece una amplia gama de soluciones, adaptadas a las diferentes necesidades comerciales.



CF-1M (100x200x50cm.)



CF-2M (200x200x50cm.)

# Seguridad

Protege lo que  
más quieres

Seguridad  
puertas -ventanas

Seguridad  
mueble-taquilla

Gestión de llaves

Cajas de caudales

Cajas de caudales  
camufladas



SEGURIDAD

## Seguridad para puertas

### CERRADURA INVISIBLE

#### CARACTERÍSTICAS

- Material: exterior de acero, componentes interiores de acero inox.
- Invisible para los ladrones, dificulta su ataque.
- Incluye 4 mandos a distancia.  
Los mandos se pueden reprogramar en caso de extravío o pérdida, o añadir mandos nuevos.
- Posibilidad de asociar un mando a varias cerraduras.
- Autocierre: NO (el usuario decide cuando se cierra y evita un consumo innecesario de batería)
- Desbloqueo en caso de que se agoten las pilas.
- 2 baterías (normal y de emergencia)
- Avisos sonoros cuando las pilas se están agotando.

#### Funcionamiento

- Por radiofrecuencia, con encriptación mediante códigos variables que hace imposible la copia mediante sintonizadores de frecuencia

#### Instalación

- Instalación sencilla, sin cables.

#### Fuente de alimentación

- Alarma: 4 pilas AAA.
- Mando: 1 pila CR2032 3V

Cerradura de seguridad invisible para puertas.

**Con alarma, mando a distancia y detección anticipada al robo** (la alarma salta ante golpes o manipulaciones en la puerta previas al robo).

  
130dB

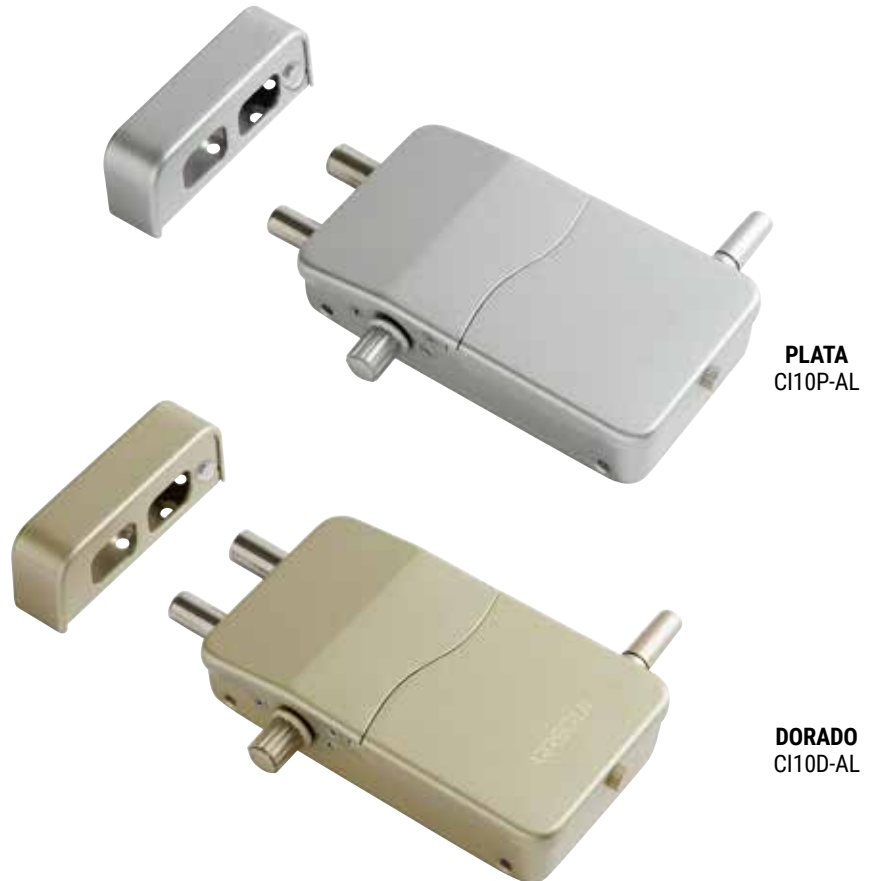

**PLATA**  
CI10P-AL

**DORADO**  
CI10D-AL



- Posibilidad de adquirir mandos a distancia extras (1 unidad, ref. CI10-ALRC)







Refuerza la seguridad de tu casa: bloquea la puerta al salir, desde el exterior



Fácil manejo mediante mando a distancia.



Incluye 4 mandos a distancia.

Ref.	Colores	Medida (Al x An x F) mm.	Medida Pack. (Al x An x F) mm.	Código EAN13 8425181 
CI10P-AL	Plata	75x133x35	155 x 210 x 65	 738252
CI10D-AL	Dorado			 738245
CI10-ALRC	Mando		140x80	 740774

## Seguridad puerta-ventana

### ALARMA CON MANDO A DISTANCIA PARA PUERTA

#### CARACTERÍSTICAS

##### Funcionamiento

- Activa la alarma con el mando a distancia desde el exterior al salir de casa, y desactívala al entrar antes de abrir la puerta.
- La alarma salta cuando la puerta se abre, o al detectar vibración ante golpes o manipulaciones en la puerta previas al robo.
- Alarma sonora de alta potencia (130dB)
- El sensor de vibración puede ser ajustado a voluntad del usuario (3 niveles)
- Incluye 2 mandos a distancia.

##### Instalación

- Mediante adhesivo. No es necesario atornillar.
- La alarma y el sensor se deben colocar en la puerta y el marco a la misma altura y a corta distancia (<15 mm.)

##### Fuente de alimentación

- Alarma: 2 pilas AAA.
- Mando: 1 pila CR2032



Refuerza la seguridad de la puerta: **detección anticipada al robo.**



130dB



Incluye 2 mandos a distancia

Ref.	Colores	Medida alarma	Medida Sensor (Al x An x F) mm.	Medida Packaging	Código EAN13 8425181 *
AL011	Blanco	90x43x13	45x13x13	123x185x30	* 738023
AL012	Plata				* 738030
AL013	Dorado				* 738047
ALORC	Mando			140x180	* 738580

### ALARMA PARA VENTANAS

#### CARACTERÍSTICAS

##### Funcionamiento

- La alarma se activa cuando la ventana se abre.

##### Instalación

- Mediante adhesivos. La alarma y el sensor se deben colocar en la ventana y el marco a la misma altura y a corta distancia.

##### Fuente de alimentación

- Alarma: 2 pilas AAA.



- No requiere retirarlo cuando no está en uso.



Alarma sonora de 110dB altamente disuasoria. Con sensor magnético.



110dB



Ref.	Colores	Medida ext. (Al x An x F) mm.	Medida Packaging	Código EAN13 8425181 *
AL003	Blanco	65x37x15	160x115x25	* 724408

## Seguridad

### BLOCKER

#### CARACTERÍSTICAS

- Material: Tubo de acero muy resistente.
- Diseño: Barra de seguridad para bloquear puertas.
- Diseño versátil para puertas correderas y abatibles. Adaptable a diferentes alturas.
- Fijación: Dispone de una junta esférica giratoria que mantiene la base de la barra en total contacto con el suelo ofreciendo una fijación totalmente estable y segura.



- Proporciona una seguridad adicional al hogar impidiendo la entrada de intrusos.
- La base de la barra es de goma a fin de evitar marcar el suelo y permitir su uso cotidiano
- Abrazadera antirayaduras para proteger el pomo de la puerta.

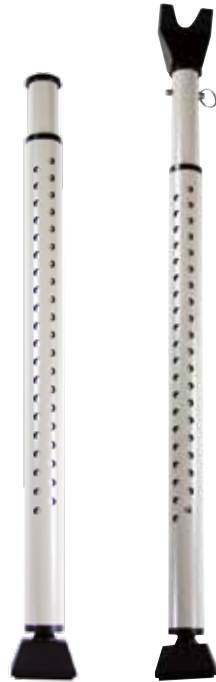

REF.	Medidas (cm)	Medida Pack. (Al x An x F) mm.	EAN13
SEG001	regulable de 72 a 114	730 x 70 x 70	8425181 * * 723340

### ALARMAS PERSONALES

#### CARACTERÍSTICAS

- Altamente disuasorias: Alarmas sonoras de gran potencia que pueden ser oídas a gran distancia.
- Cómoda: Su tamaño reducido facilita llevarla siempre a mano
- La ref. AL004 incluye un clip para llevar la alarma enganchada en la cintura.



Su formato permite llevarla en el bolsillo y tenerla siempre a mano.



AL002



AL004



Las alarmas disponen de una linterna de luz led.



120 dB

AL002: La alarma se activa presionando los dos laterales.



130 dB

AL004: La alarma se activa tirando del cordón y extrayendo el seguro.

REF.	Medida exterior (Al x An x F mm)	EAN13
AL002	75x40x12	8425181 * * 724392
AL004	65x40x27	* 724415



## Seguridad **mueble-taquilla**

### TAQUILLAS MODULARES

#### CARACTERÍSTICAS

- Material: acero galvanizado
- Sistema Modular.
- Espesor: cuerpo de 1 mm. y puerta de 1,2 mm.

#### SISTEMA DE CIERRE

- Llave con cerradura Eurolock
- Cerradura electrónica (PRO LOCK, PUCK o SLIM LOCK)

#### COMPLEMENTOS DISPONIBLES

- Soportes Univers ref. U100, U200
- Zócalo Univers ref. U500

#### COLORES DISPONIBLES



Tamaño XS



Tamaño S



Tamaño M



Tamaño XL



Imágenes correspondientes a Ref. TAQ-5000 (cerradura Eurolock).

**!** **Configurable según necesidades**, combinando distintos tamaños de taquillas dentro de la agrupación.



Ejemplo de agrupación de 1300 mm. de ancho x 960 mm. de alto, con los distintos tipos de cerradura.



CE4002P  
**PRO LOCK**



CE2032P  
**PUCK**



CE1522P  
**SLIM LOCK**



LLAVE

#### MEDIDAS (mm)

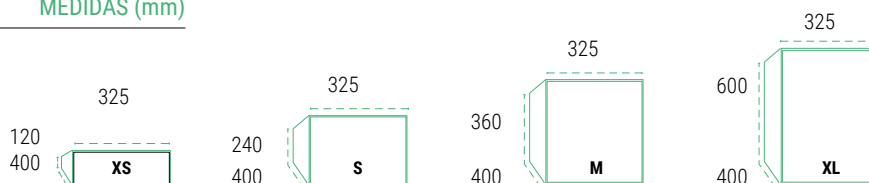

Ref.	Tipo de cerradura
<b>TAQ-4000</b>	<b>PRO LOCK</b> CE4002P
<b>TAQ-2000</b>	<b>PUCK</b> CE2032P
<b>TAQ-1500</b>	<b>SLIM LOCK</b> CE1522P
<b>TAQ-5000</b>	Llave (Eurolock)

## Seguridad mueble-taquilla

CERRADURAS ELECTRÓNICAS  
SLIM LOCK

## CARACTERÍSTICAS

- Teclado capacitivo.
- Modos de uso: **público** (para uso compartido) / **privado** (para un único usuario).
- **Dispone de código maestro.**
- Códigos de apertura de 4 a 15 dígitos, con millones de combinaciones posibles.
- **Bloqueo y aviso sonoro** durante 60 segundos si se teclean 4 códigos incorrectos consecutivamente.
- **Batería exterior**, CR2032 3V
- Indicador de batería baja.
- En caso de agotarse la batería, no se borra el código de apertura establecido.
- **Llave USB amaestrada para grupos:** inicializa los códigos de apertura en caso de emergencia.
- Instalación: de superficie.
- Sistema de cierre: leva / conector.
- Válido para apertura a izquierda o a derecha.
- Material: Zamak.
- Acabado: plata

## MEDIDAS (mm)

REF.	LONGITUD mm	EAN13 8425181 *
CE1522P	20	* 738320
CE1532P	30	* 738337



CE1522P

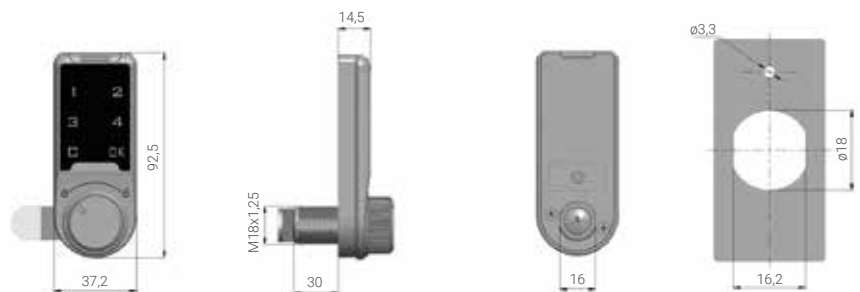

## PUCK

## CARACTERÍSTICAS

- Teclado capacitivo.
- Modo de uso: **privado** (1 código de usuario).
- **Dispone de código maestro.**
- Códigos de apertura de 4 a 15 dígitos, con millones de combinaciones posibles.
- **Bloqueo y aviso sonoro** durante 60 segundos si se teclean 4 códigos incorrectos consecutivamente.
- **Batería exterior**, CR2032 3V
- Indicador de batería baja.
- En caso de agotarse la batería, no se borra el código de apertura establecido.
- **Llave USB amaestrada para grupos:** inicializa los códigos de apertura en caso de emergencia.
- Instalación: de superficie.
- Sistema de cierre: leva / conector.
- Material: Zamak.

## MEDIDAS (mm)

REF.	LONGITUD mm	EAN13 8425181 *
CE2032P	30	* 738351



CE2032P

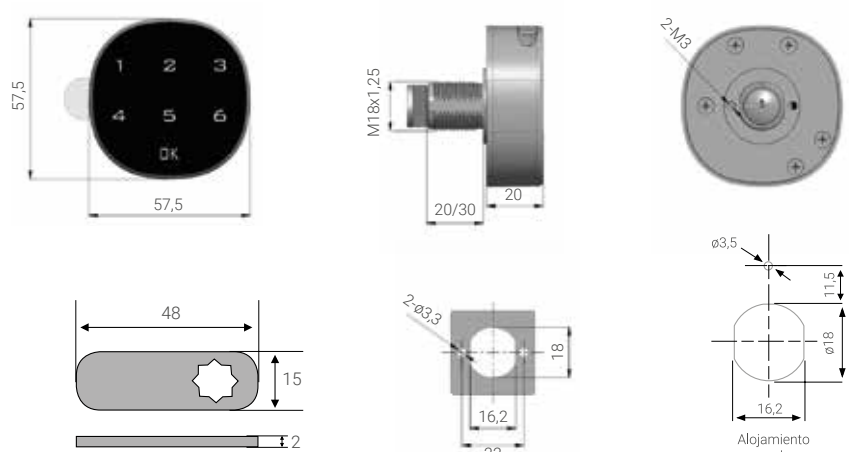

- Con llave USB que inicializa los códigos de apertura en caso de emergencia.

Seguridad **mueble-taquilla**

# CERRADURAS ELECTRÓNICAS

## PRO LOCK

PARA PROYECTOS DE MOBILIARIO: ARMARIOS, TAQUILLAS...

### CARACTERÍSTICAS

- Teclado capacitivo.
- Modos de uso: **público** (para uso compartido) / **privado** (para un único usuario).
- **Válido para entornos húmedos** (testado con más de 600 horas en cámara de niebla salina).
- **Resistencia a impactos IK09.**
- **Dispone de código maestro.**
- Códigos de apertura de 4 a 15 dígitos, con millones de combinaciones posibles.
- **Bloqueo y aviso sonoro** durante 60 segundos si se teclean 4 códigos incorrectos consecutivamente.
- **Batería interior:** 4 pilas AA.
- Indicador de batería baja.
- En caso de agotarse la batería, no se borra el código de apertura establecido.
- **Cargador externo** de batería mediante micro USB, para aperturas en caso de que se quede sin pilas.
- **Llave USB amaestrada para grupos:** inicializa los códigos de apertura en caso de emergencia.
- Instalación: de superficie.
- Sistema de cierre: Pestillo motorizado.
- Válido para apertura a izquierda o a derecha.
- Material: zamak / plástico.



CE4002P  
EAN-8425181738368



### MEDIDAS (mm)

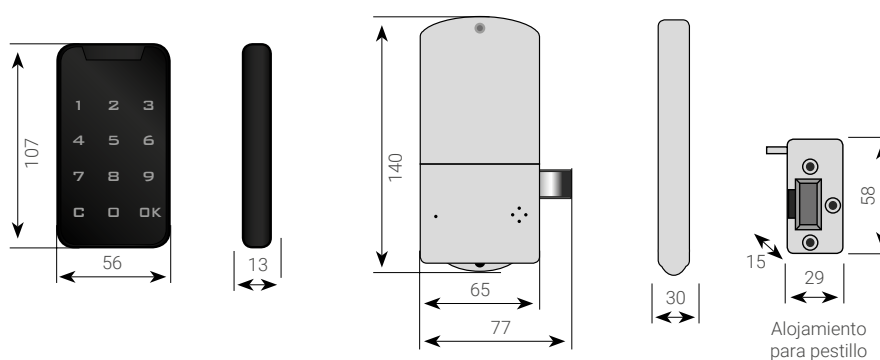

## Gestión Llaves

## KEEPER

## CARACTERÍSTICAS

- Material: Cuerpo de acero, muy resistente contra golpes y ataques. Adecuado para su colocación en exterior.
- Ref. **SEG011**:
  - Placa trasera de goma para evitar roces al fijarla a la pared
  - Carcasa exterior de plástico muy robusto que protege el cuerpo del producto.
- Apertura: Mediante combinación de 4 dígitos. Permite cambiar el código cuantas veces se desee.
- Instalación: dispone de agujeros en la parte trasera para su fijación a pared
- Incluye tornillos

KEEPER  
SEG011

- Con tapa que protege el cierre de combinación y lo mantiene oculto.

KEEPER  
SEG012

SEG011



SEG011: vista abierta.



SEG012: vista abierta

Ref.	Medida ext. (Al x An x F) mm.	Medida int. (Al x An x F) mm.	Medida Pack. (Al x An x F) mm.	Código EAN13 8425181 *
SEG011	125x80x32	87x70x25	150x90x50	723586
SEG012	118x85x35	60x45x30	225x130x45	734063

## Gestión llaves

## KEEPER MÓVIL

## CARACTERÍSTICAS

- Material:
  - Carcasa exterior de plástico muy robusto que protege el cuerpo del producto.
  - Cuerpo de aleación de zinc y arco de acero, muy resistente contra golpes y ataques.
- Adecuado para su colocación en exterior.
- Apertura: Mediante combinación de 4 dígitos. Permite cambiar el código cuantas veces se desee.
- Instalación: Con candado para sujeción a un lugar fijo.



- Caja guardallaves con cierre de combinación y candado.
- Adecuada para guardar llaves, tarjetas, dinero... cuando debemos dejarlos sin vigilancia al realizar deporte, actividades al aire libre, estancias fuera de casa, etc.



Una práctica muy habitual es colocarlo en los bajos del coche (enganchado a las argollas de remolque) o de una moto, pero también puede ser enganchado a cualquier barrote, barandilla, estructura metálica, etc.



KEEPER  
MÓVIL  
SEG021



Ideal para guardar llaves, dinero...



El candado del Keeper Móvil permite anclarlo de forma cómoda y segura.



Keeper Móvil colocado en los bajos de un vehículo.

Ref.	Medida ext. (Al x An x F) mm.	Medida int. (Al x An x F) mm.	Medida Pack. (Al x An x F) mm.	Código EAN13 8425181 * *
SEG021	134x70x37	64x57x33	190x75x43	723593

## Gestión llaves

### ARMARIO DE LLAVES GANCHOS REGULABLES

#### CARACTERÍSTICAS

- Material: Acero pintado color gris claro.
- Apertura: Mediante llave de serreta
- Instalación: Dispone de 4 agujeros en la parte trasera para su fijación mediante tornillos (incluidos)

- **!** Práctico: Dispone de ganchos de sujeción móviles y regulables en altura con números de referencia en la parte superior (se incluyen tiras de numeración).
- Contiene portaetiquetas para identificar las llaves.
- Incorpora en su interior una funda portadocumentos.



PL060



PL200



PL100



PL200



PL300



Armario 60 llaves.



Armario 100 llaves.



Armario 300 llaves.

Ref.	Medida ext. (Al x An x F) mm.	Medida Pack. (Al x An x F) mm.	Número Llaves	Código EAN13 8425181 *
PL060	450x300x80	460x310x90	60	* 100608
PL100	550x380x80	560x390x90	100	* 101001
PL200	550x380x140	560x390x150	200	* 102008
PL300	550x380x205	570x390x220	300	* 103005

### PORTA ETIQUETAS PARA LLAVES

#### CARACTERÍSTICAS

- Juego de 12 llaveros con porta etiquetas para identificar las llaves
- Fabricado en plástico flexible. Colores surtidos



12Ud.

Porta etiquetas para llaves A-1642052

- **!** Juegos de 12 llaveros con portaetiquetas de 20 x 48 mm, para identificar las llaves.

Ref.	Número Llaves	Código EAN13 8412446 *
A-1642052	12	* 420526

## Gestión llaves

## ARMARIO DE LLAVES GANCHOS FIJOS

## CARACTERÍSTICAS

- Material: Acero pintado color gris claro.
- Apertura: Mediante llave de serreta
- Instalación: Dispone de 4 agujeros en la parte trasera para su fijación mediante tornillos (incluidos)



• Incluye portaetiquetas para identificar las llaves y tiras numeradas para los ganchos.



PLL40



PLL20



PLL40



PLL60



PLL90



PLL160

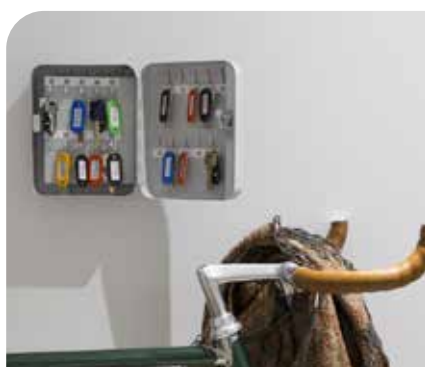

Armario 20 llaves.



Armario 90 llaves.



Ref.	Medida ext. (Al x An x F) mm.	Medida Pack. (Al x An x F) mm.	Número Llaves	Código EAN13 8425181 *
PLL20	200x160x60	200x160x60	20	* 110201
PLL40	200x160x80	200x160x80	40	* 110409
PLL60	250x180x80	250x180x80	60	* 110607
PLL90	300x240x80	300x240x80	90	* 110904
PLL160	370x280x80	370 x 280 x 80	160	* 738269

## QUICK

## CARACTERÍSTICAS

- Material: Acero inoxidable satinado.
- Organizador de llaves, documentos y tablero de notas.
- Incluye un alojamiento especial para móviles o elementos de escritura.
- Incluye 2 imanes.



PLD-07



Ref.	Medida ext. (Al x An x F) mm.	Medida Pack. (Al x An x F) mm.	Código EAN13 8425181 *
PLD-07	150x180x35	200x190x40	* 107072

# Cajas de caudales

## ELEGANT

### CARACTERÍSTICAS

- Material: Acero pintado
- Apertura: Llave de serreta
- Dispone de asa para facilitar su transporte.
- Práctico: Incluye bandeja multifunción para guardar pequeños objetos o monedas (excepto el tamaño más pequeño C9004/5/6).



Bandeja multifunción.



C9244



• El tamaño C9004/5/6 dispone de ranura en la tapa para introducir monedas.



Ref. C9004, en acabado rojo



Ref. C9215



Ref. C9236



C9004/5/6



C9214/5/6



C9224/5/6



C9234/5/6



C9244/5/6

Ref.	Color	Medida ext. (Al x An x F) mm	Medida int. (Al x An x F) mm	Medida Pack. (Al x An x F) mm	Código EAN13 8425181 *
C9004 C9005 C9006	ROJO AZUL GRAFITO	60x125x95	35 x 115 x 80	60x125x95	190043 190050 190067
C9214 C9215 C9216	ROJO AZUL GRAFITO	80x152x118	45 x 145 x 80	80x152x118	192146 192153 192160
C9224 C9225 C9226	ROJO AZUL GRAFITO	90x200x160	55 x 195 x 125	90x200x160	192245 192252 192269
C9234 C9235 C9236	ROJO AZUL GRAFITO	90x250x180	55 x 240 x 145	90x250x180	192344 192351 192368
C9244 C9245 C9246	ROJO AZUL GRAFITO	90x300x240	55 x 290 x 205	90x300x240	192443 192450 192467



## Cajas de caudales

## CASHIER

## CARACTERÍSTICAS

- Material: Acero pintado color grafito.
- Apertura: Llave de serreta
- Dispone de asa para facilitar su transporte.
- Incorpora una bandeja para monedas de euro y otra adicional para billetes.



• La tapa incorpora en el interior un acolchado de espuma para evitar que las monedas se muevan una vez cerrada la caja.



C9246-EUR

Ref.	Bandeja	Medida int. (Al x An x F) mm	Medida ext. (Al x An x F) mm	Medida Pack. (Al x An x F) mm	Código EAN13 8425181 *
C9246-EUR	2	42x93x175	90x300x240	90x300x240	192474

## POP UP

## CARACTERÍSTICAS

- Material: Acero pintado color grafito.
- Apertura: Llave de serreta y pulsador
- Práctico: Incluye bandeja multifunción.
- Dispone de asa para facilitar su transporte.



C9726



C9716



C9726



C9736



C9746

Ref.	Bandeja	Medida ext. (Al x An x F) mm	Medida int. (Al x An x F) mm.	Medida Pack. (Al x An x F) mm	Código EAN13 8425181 *
C9716	1	80x152x115	57x125x80	80x152x115	*197165
C9726	1	90x200x160	58x175x130	90x200x160	*197264
C9736	1	90x250x180	57x224x150	90x250x180	*197363
C9746	1	90x300x240	59x273x210	90x300x240	*197462

## Cajas de caudales

## PRIVATE

## CARACTERÍSTICAS

- Material: Acero pintado color negro
- Apertura:  
C9327 y C9467: mediante llave.  
C9427: mediante combinación.
- Práctico: Caja de seguridad con elementos de seguridad para su fijación.

! • Disponen de sistema de fijación

! C9427 Y C9467: Disponen de un cable de acero de 1 metro para amarrar la caja a un lugar fijo, sin que se pueda soltar.

C9327: Dispone de una base de acero fácil de fijar que hace que la caja se amarre a la base y se bloquee mediante la llave, sin posibilidad de moverla.

Dispone de almohadilla interior que protege su contenido.



C9327



C9427



C9467

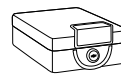

C9327

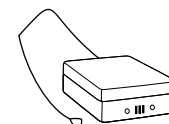

C9427

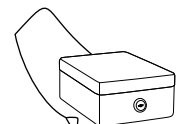

C9467

Ref.	Medida ext. (Al x An x F) mm.	Medida int. (Al x An x F) mm.	Medida Pack. (Al x An x F) mm.	Código EAN13 8425181 *
C9327	75x160x203	40x120x160	75x165x205	* 193273
C9427	65x150x203	40x120x160	65x156x205	* 194270
C9467	95x150x203	70x120x150	95x156x205	* 194676

## Cajas de caudales

## BRIC

## CARACTERÍSTICAS

- Material: Acero pintado gris texturado
- Sistema de Cierre: Mediante código electrónico
- Código de acceso: Libre elección del código de apertura de 1 a 8 dígitos.
- Llave de emergencia para apertura en casos de olvido de código o si se agotasen las pilas
- Dispone de asa para facilitar su transporte

BRIC  
C9547

! • Almohadilla interior que protege los objetos depositados en la caja.

Ref.	Medida ext. (Al x An x F) mm.	Medida int. (Al x An x F) mm.	Medida Pack. (Al x An x F) mm.	Peso	Código EAN13 8425181 *
C9547	130x325x255	80x300x225	150x325x280	5 kg	*195475

## HUCHA MAIL

## CARACTERÍSTICAS

- Material: Acero pintado
- Apertura: Mediante llave
- Práctico: Dispone de ranura para introducir el dinero.
- La puerta frontal del buzón se abre para poder extraer cómodamente el contenido.



Apertura frontal con llave.



C9701



C9702

Ref.	Color	Medida ext. (Al x An x F) mm	Medida int. (Al x An x F) mm	Medida Pack. (Al x An x F) mm	Código EAN13 8425181 *
C9701	Azul	93x152x83	50 x 135 x 76	93x152x83	*197011
C9702	Rosa	93x152x83	50 x 135 x 76	93x152x83	*197028

## Cajas de caudales camufladas

### BOOK

#### CARACTERÍSTICAS

- Material: Acero pintado y papel
- Apertura: Con llave de serreta
- Diseño: Simula ser un libro y en su interior se oculta una caja de seguridad

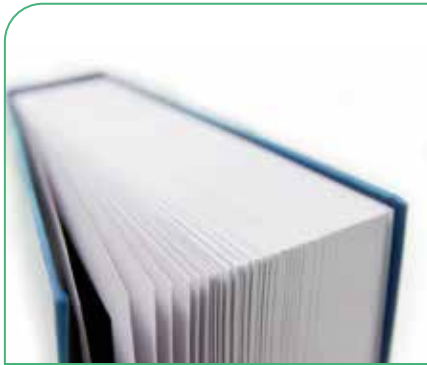

Incorpora todas las características de un libro real, incluyendo las hojas de papel



C9381



Por motivos de seguridad la imagen de la portada que se muestra tanto en este catálogo como en el embalaje no se corresponde con la imagen del producto real.

Ref.	Medida ext. (Al x An x F) mm.	Medida int. (Al x An x F) mm.	Medida Pack. (Al x An x F) mm.	Código EAN13
C9381	222x154x44	160x92x36	226x158x48	8425181 * 193815

### NOVEL

#### CARACTERÍSTICAS

- Material: Acero y plástico
- Apertura: Mediante combinación
- Diseño: Simula ser un libro y en su interior se oculta una caja de seguridad

! Se incluyen 3 carátulas diferentes para la portada.



C9387



Por motivos de seguridad la imagen de la portada que se muestra tanto en este catálogo como en el embalaje no se corresponde con la imagen del producto real.

Ref.	Medida ext. (Al x An x F) mm.	Medida int. (Al x An x F) mm.	Medida Pack. (Al x An x F) mm.	Código EAN13
C9387	184x117x50	166x105x43	191x124x59	8425181 * 733981

## Cajas de caudales camufladas

## CHEF

## CARACTERÍSTICAS

- Material: Acero pintado
- Apertura: Con llave de serreta
- Diseño: Simula ser una caja de alimentos y en su interior oculta una caja de seguridad

Por motivos de seguridad la imagen de la portada que se muestra tanto en este catálogo como en el embalaje no se corresponde con la imagen del producto real.



C-9371



Ref.	Medida ext. (Al x An x F) mm.	Medida int. (Al x An x F) mm.	Medida Pack. (Al x An x F) mm.	Código EAN13 8425181 *
C9371	188x137x68	183x133x53	190x137x70	* 193716

## SECRET CAN

## CARACTERÍSTICAS

- Material: Acero
- Apertura: Mediante tapa a rosca
- Diseño: Simula ser una lata de conserva y en su interior esconde un espacio para guardar pequeños objetos de valor.

Existen diferentes diseño de lata, que se envían indistintamente bajo la misma referencia.



C-9361

Ref.	Medida ext. (Al x ø) mm.	Medida int. (Al x ø) mm.	Medida Pack. (Al x An x F) mm.	Unidades Compra mínima	Código EAN13 8425181 *
C9361	109x75	90x60	115x80x77	6	* 721087

## SECRET SPRAY

## CARACTERÍSTICAS

- Material: Acero
- Apertura: Mediante tapa a rosca
- Diseño: Simula ser un bote de espuma de afeitar o de aceite lubricante multiusos multiusos, y en su interior esconde un espacio para guardar pequeños objetos de valor.



C-9362



Ref.	Medida ext. (Al x ø) mm.	Medida int. (Al x ø) mm.	Medida Pack. (Al x An x F) mm.	Unidades Compra mínima	Código EAN13 8425181 *
C9362	170x70	105x52	172x70x70	6	* 722862

EXPOSITORES **SEGURIDAD****EXPOSITOR  
CERRADURA INVISIBLE**

Ref. C110-EXP

Medida (Al x An x F mm)  
270 x 200 x 200**EXPOSITOR  
ALARMAS PUERTAS**

Ref. 10EXP20-AR

Medida (Al x An x F mm)  
1750 x 600 x 400**EXPOSITOR ALARMAS  
PARA VENTANAS**

Ref. 10EXP8-AR

Medida (Al x An x F mm)  
1750 x 600 x 400**EXPOSITOR  
CANDADOS**

Ref. 10EXP15-AR

Medida (Al x An x F mm)  
600 x 300 x 140**EXPOSITOR ALARMAS  
PERSONALES**

Ref. AL002-E

Medida (Al x An x F mm)  
1750 x 600 x 400

Ref. AL004-E

Medida (Al x An x F mm)  
1750 x 600 x 400

Ref. AL005-E

Medida (Al x An x F mm)  
1750 x 600 x 400

## Candados y antirrobos



# Candados y antirrobo

## SERIE COMBI

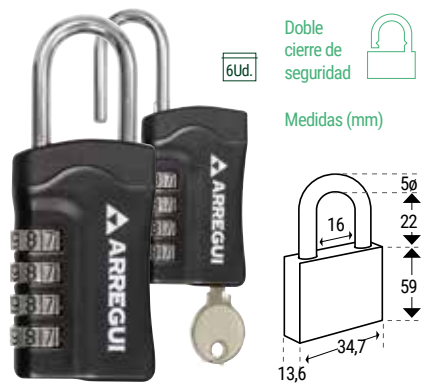

### Llave emergencia A-1313150

Cuerpo	Aleación de zinc
Arco	Acero cromado
Código EAN	8425181734353



### Aluminio A-1313080

Cuerpo	Aluminio
Arco	Acero cromado
Código EAN	8425181727577



### Aluminio A-1313081

Cuerpo	Aluminio
Arco	Acero cromado
Código EAN	8425181732700

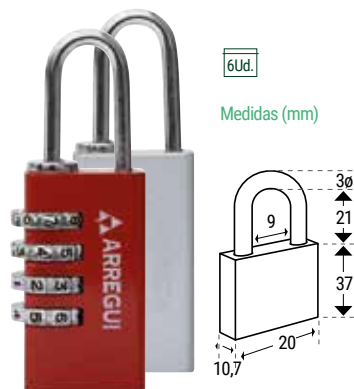

### Color A-1312040

Cuerpo	Aleación de zinc pintado en plata o rojo.
Arco	Acero cromado
Código EAN	8425181722367

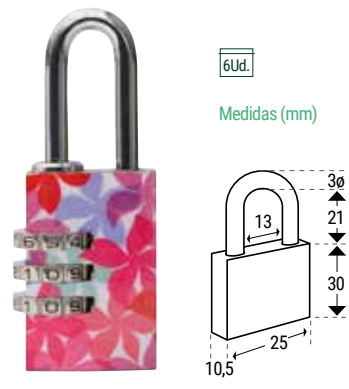

### Design flowers A-1313030

Cuerpo	Latón macizo decorado
Arco	Acero cromado
Código EAN	8425181723494

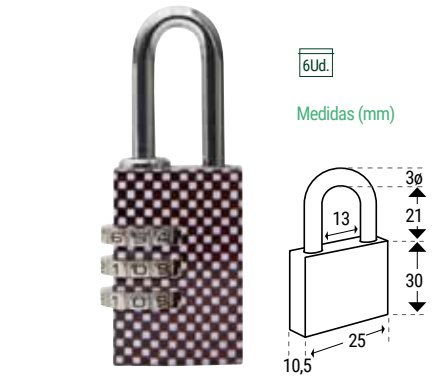

### Design Squares A-1313040

Cuerpo	Latón macizo decorado
Arco	Acero cromado
Código EAN	8425181723500

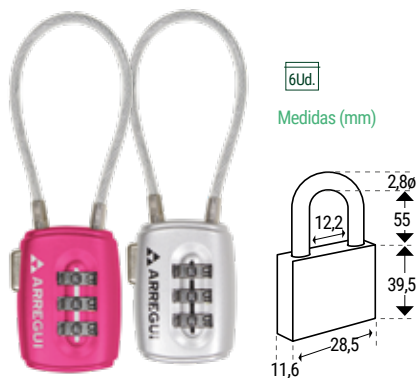

### Arco flexible A-1313110/111

Cuerpo	Aleación de zinc pintado
Arco	Arco flexible acero, recubierto PVC.
Código EAN	A-1313110 : 8425181732717 A-1313111 : 8425181732724

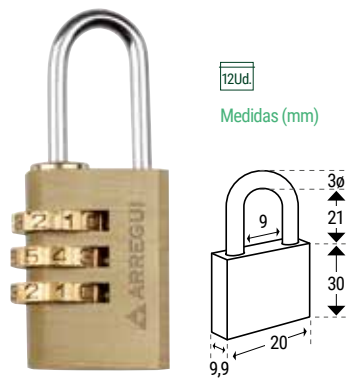

### Standard A-1311982

Cuerpo	Latón macizo
Arco	Acero cromado
Código EAN	8412446919884



### Mosquetón A-1313130

Cuerpo	Aleación de zinc, pintado en naranja
Arco	Acero cromado
Código EAN	8425181732694



## Candados y antirrobo

### SERIE TSA



6Ud.  
Medidas (mm)

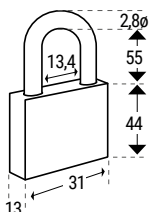

#### TSA Arco flexible A-1313120

Cuerpo	Plástico
Arco	Arco flexible de acero con recubrimiento de PVC
Código EAN	8425181732731



6Ud.  
Medidas (mm)

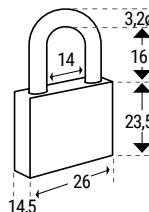

#### TSA Combi A-1313070

Cuerpo	Aleación de zinc con recubrimiento de plástico
Arco	Acero cromado
Código EAN	8425181727560



6Ud.  
Medidas (mm)

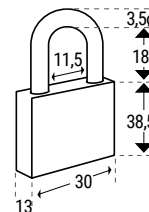

#### TSA Llave A-1313060

Cuerpo	Aleación de zinc con recubrimiento de plástico
Arco	Acero cromado
Código EAN	8425181727553

### SERIE COLOR



12Ud.  
6Ud.  
Medidas (mm)

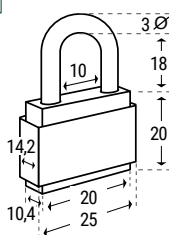

#### Color A-1312000 Pack 2 Uds. A-1312010

Cuerpo	Acero macizo niquelado con recubrimiento de plástico rojo o azul
Arco	Acero cromado
Código EAN	8425181722329
Código EAN PACK	8425181722336



12Ud.  
6Ud.  
Medidas (mm)

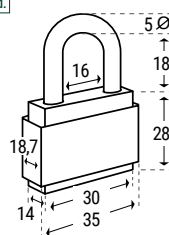

#### Color A-1312020 Pack 2 Uds. A-1312030

Cuerpo	Acero macizo niquelado con recubrimiento de plástico rojo o azul
Arco	Acero Endurecido Cromado
Código EAN	8425181722343
Cód. EAN PACK	8425181722350

### SERIE DESIGN



6Ud.  
Doble cierre de seguridad  
Medidas (mm)

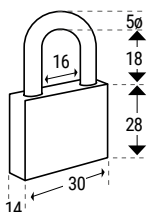

#### Flowers A-1313000

Cuerpo	Hierro macizo decorado
Arco	Acero endurecido cromado
Código EAN	8425181723463



6Ud.  
Doble cierre de seguridad  
Medidas (mm)

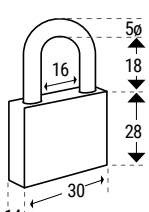

#### Squares A-1313010

Cuerpo	Hierro macizo decorado
Arco	Acero endurecido cromado
Código EAN	8425181723470

### PORTA CANDADO



6Ud.  
Medidas (mm)

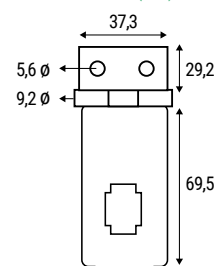

#### Porta Candado A-1313160

Cuerpo	Acero inoxidable
Código EAN	8425181734414

## Candados y antirrobo

## SERIE LLAVE

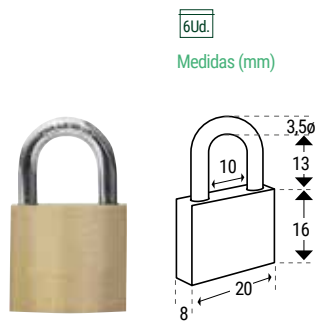
**Standard 20 A-1311602**

Cuerpo	Latón macizo
Arco	Acero cromado
Código EAN	8412446116092

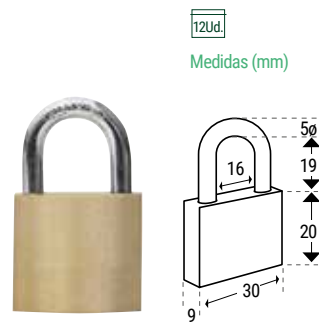
**Standard 30 A-1311612**

Cuerpo	Latón macizo
Arco	Acero cromado
Código EAN	8412446116191

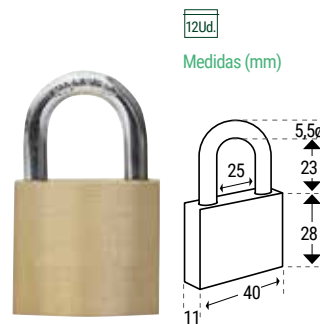
**Standard 40 A-1311622**

Cuerpo	Latón macizo
Arco	Acero cromado
Código EAN	8412446116290

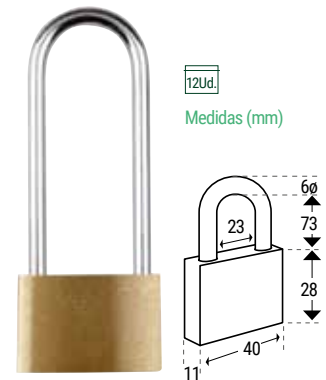
**Standard 40 A-1311662**

Cuerpo	Latón macizo
Arco	Acero cromado
Código EAN	8412446116634

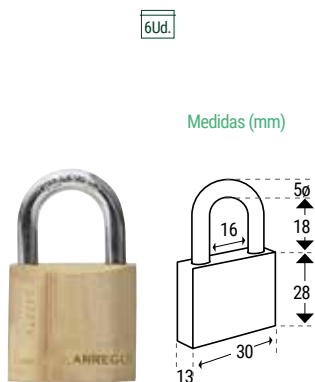
**Prime 30 A-1311912**

Cuerpo	Latón macizo
Arco	Acero end. cromado
Código EAN	8412446119178

**Prime 30 A-1311900**

Cuerpo	Latón macizo
Arco	Acero end. cromado
EAN PACK	8425181722633

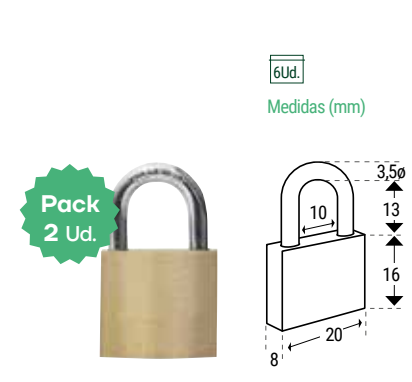
**Standard 20 A-1311542**

Cuerpo	Latón macizo
Arco	Acero cromado
EAN PACK	8425181721339

**Aluminio A-1313140**

Cuerpo	Aluminio
Arco	Acero cromado
Código EAN	8425181732762

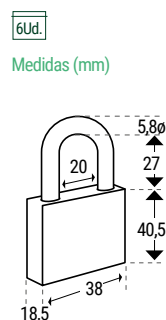
**CABLE MINI LOOP****Mini Loop A-1313170**

Cuerpo	Cable de acero con revestimiento de PVC.
Longitud	1m
Código EAN	8425181734469

## Candados y antirrobo

### CABLES BICI COLORES

#### CARACTERÍSTICAS

- Cable de acero con revestimiento plástico.
- Cerradura automática mediante un click.
- Apertura mediante llave de serreta.



Ref.	Color	Longitud (cm)	Ø (mm)	Unidades caja	Código EAN13 8421316 *
L-KBB18865LU	Blanco	65	8	30	059155
L-KBB18865B	Azul	65	8	30	059179
L-KBB18865G	Verde	65	8	30	059162

### CABLE BICI BÁSICO

#### CARACTERÍSTICAS

- Cable de acero con revestimiento plástico.
- Apertura mediante llave de serreta.



Ref.	Color	Longitud (cm)	Ø (mm)	Unidades caja	Código EAN13 8425181 *
A-1320000	Blanco	60	5	6	727720

### HORQUILLAS

#### CARACTERÍSTICAS

- Con llave reversible para mayor comodidad de apertura.
- Arco de acero cementado.

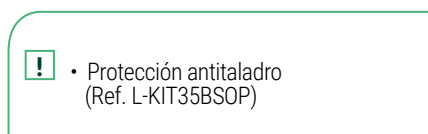

LUMA



Horquilla mini de arco fijo  
L-HOBMINB

LUMA

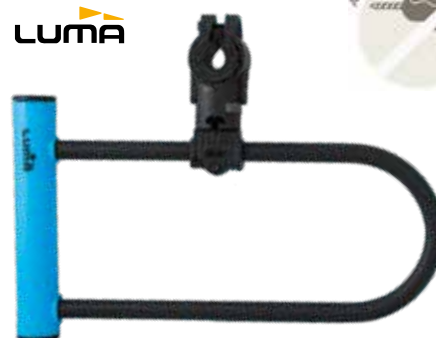

Horquilla con soporte  
L-KIT35BSOP

Ref.		Alto (cm)	Ancho (cm)	Ø (mm)	Unidades caja	Código EAN13 8421316 *
L-HOBMINB	Exterior	20,5	14	10	4	048654
	Interior	17	7,5			
L-KIT35BSOP	Exterior	32	18	12	4	068720
	Interior	27,4	10,6			



## Candados y antirrobo

### ESPIRALES BICI COLORES

#### CARACTERÍSTICAS

- Cable de acero con revestimiento plástico.
- Cerradura automática mediante un click.
- Apertura mediante llave de serreta.



**LUMA**  
L-ESB18818LU

**LUMA**  
L-ESB18818B

**LUMA**  
L-ESB18818G



Llave serreta

Ref.	Color	Longitud (m)	Ø (mm)	Unidades caja	Código EAN13 8421316 *
L-ESB18818LU	Blanco	1.85	8	30	044410
L-ESB18818B	Azul	1.85	8	30	051838
L-ESB18818G	Verde	1.85	8	30	051845

### ESPIRAL BICI CON SOPORTE

#### CARACTERÍSTICAS

- Cable de acero con revestimiento plástico.
- Apertura mediante llave de serreta.



A-1320100



Llave serreta

Ref.	Longitud (m)	Ø (mm)	Unidades caja	Código EAN13 8425181 *
A-1320100	1.5	6	6	727713

### ESPIRAL MATCH DE COMBINACIÓN

#### CARACTERÍSTICAS

- Cable de acero con revestimiento plástico.
- Candado de combinación de 4 dígitos.
- Contraseña personalizable.



**LUMA**  
L-ESC0815MCH

Ref.	Longitud (m)	Ø (mm)	Unidades caja	Código EAN13 8421316 *
L-ESC0815MCH	1.5	8	10	073083

## Candados y antirrobo

### CADENA REVESTIMIENTO PLÁSTICO

#### CARACTERÍSTICAS

- Cadena en acero templado con recubrimiento plástico.
- Apertura mediante llave de serreta.



**LUMA**  
L-KDM0590DEL



Llave serreta

Ref.	Longitud (m)	∅ (mm)	Unidades caja	Código EAN13
L-KDM0590DEL	0.9	5	4	8421316 * 007873

### ARTICULADO

#### CARACTERÍSTICAS

- Cable protegido por rótulas de acero.
- Recubrimiento plástico.
- Llave reversible para mayor comodidad de apertura.



**LUMA**  
LB-ARB7741LUM  
LB-ARB7761LUM



Llave reversible

Ref.	Longitud (m)	∅ (mm)	Unidades caja	Código EAN13
LB-ARB7741LUM	1	25	25	8421316 * 044076
LB-ARB7761LUM	1.5	25	15	8421316 * 044083

## Candados y antirrobo

### CADENA GALVANIZADA

NEW

#### CARACTERÍSTICAS

- Cadena de acero galvanizado de 5m de longitud.



A-1320205

Ref.	Longitud (m)	Ø (mm)	Unidades caja	Código EAN13
A-1320025	5	4	6	8425181 * 737064

### CADENA MÁS CANDADO

NEW

#### CARACTERÍSTICAS

- Ideal para sujetar mobiliario de terrazas.
- **Cadena** de acero galvanizado de 5m de longitud.
- **Candado** de aluminio. Arco endurecido.
- Perfecto para exteriores
- 3 Llaves

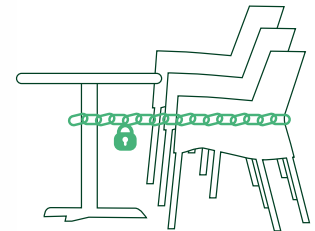

A-1320025C

Ref.	Longitud (m)	Ø (mm)	Unidades caja	Código EAN13
A-1320025C	5	4	1	8425181 * 740767

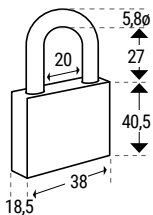

### CADENA DE SEÑALIZACIÓN

NEW

#### CARACTERÍSTICAS

- Cadena de plástico.



A-1320020

Ref.	Longitud (m)	Unidades caja	Código EAN13
A-1320020	5	6	8425181 * 737057

## Candados y antirrobo

CABLE DE ACERO  
GALVANIZADO PLASTIFICADO

NEW

## CARACTERÍSTICAS

- Acero galvanizado recubierto de plástico.



A-1320010

Ref.	Longitud (m)	∅ (mm)	Unidades caja	Código EAN13
A-1320010	15	4	6	8425181 * 737033

CABLE DE ACERO  
GALVANIZADO

NEW

## CARACTERÍSTICAS

- Acero galvanizado



A-1320015

Ref.	Longitud (m)	∅ (mm)	Unidades caja	Código EAN13
A-1320015	15	4	6	8425181 * 737040

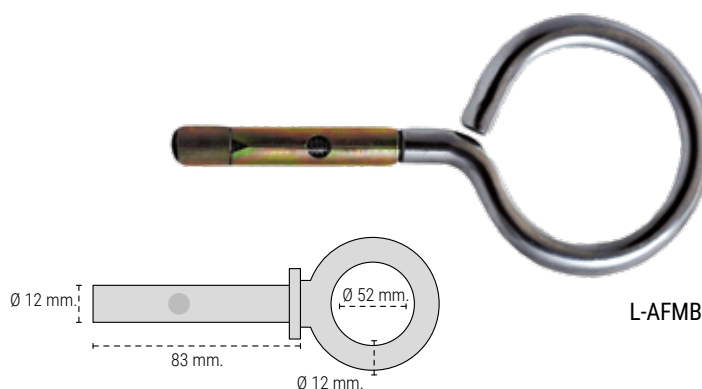
ANCLAJE  
DE ACERO

L-AFMB1

Ref.	Ancho (mm)	∅ (mm)	Unidades caja	Código EAN13
L-AFMB1	110	52	1	8421316 * 007231

## Candados y antirrobo

### CANDADOS PARA DISCOS DE FRENO

#### CARACTERÍSTICAS

- Cerradura con llave reversible para mayor comodidad de apertura.
- Pintura anticorrosión.

#### • Refs. L-DIM91D y L-DIM92D:

- Disponen de tapa para ocultar y proteger la cerradura.
- Incluyen funda de nylon para transportarlos con facilidad.



Pin de cierre en acero endurecido



Las ref. L-DIM91D y LDIM92D disponen de tapa para ocultar y proteger la cerradura.



Las ref. L-DIM91D Y L-DIM92D incluyen funda de nylon



LB-DIB7301LUM



LB-DIB7401LUM



Llave reversible

Ref.			Unidades caja	Código EAN13 8421316 *
LB-DIB7301LUM	5 mm	60 mm	6	043994
LB-DIB7401LUM	5 mm	20 mm	6	044007
L-DIM91D	5 mm	60 mm	6	073736
L-DIM92D	5 mm	20 mm	10	073816

### INFLADOR BICI



L-116333

Ref.	Ancho (mm)	Unidades caja	Código EAN13 8421316 *
L-116333	250	1	070174

El producto incluye las abrazaderas y el racord para ambas válvulas.



# Safe at Home

Protección  
para:

Purificador de aire

Suelos

Pared

Armarios

Cajones

Muebles

Puertas

Cocinas

Ventanas

Enchufes

Dormitorios

Zonas comunes

Baños

Automóvil y paseo

Kits y Botiquín

Expositores

Safe At Home

# respira e



## Purificador de aire con luz ultravioleta UV-C

Sin filtros. Sin Ozono

### ¿QUÉ ES RESPIRAE?

**Respira e es un desinfectante y purificador de aire germicida**, que mediante **luz ultravioleta UV-C** (sin filtros y sin ozono) **destruye virus, bacterias, hongos y demás microorganismos patógenos** existentes en el aire.

**Respira e ha sido diseñado específicamente durante la pandemia, para combatir el coronavirus.**

La lámpara UV-C de Respira e tiene una **alta potencia lumínica** (60W) lo que asegura también una **alta capacidad destructora**, independientemente del tamaño de los patógenos (el coronavirus mide solo 0,12 micras).

**Gracias a la luz ultravioleta los virus y bacterias se destruyen de manera definitiva, en lugar de quedar atrapados y acumulados en filtros que es necesario manipular y cambiar cada poco tiempo, lo que evita riesgos para la salud y supone un ahorro económico importante.**

Respira e **no deja residuos en el aire**, ya que **no utiliza químicos para su funcionamiento.**

Ideal para todo tipo de espacios, como hogares, oficinas, consultas, comercios, bares y restaurantes, aulas, gimnasios, etc.

Está recomendado para estancias de hasta **50 m<sup>2</sup>**, consiguiendo su resultado más óptimo entre 12 y 35 m<sup>2</sup>.

### 99,99% DE EFICACIA CERTIFICADA

Eficaz contra el Coronavirus y otros patógenos.

La eficacia de Respira e ha sido testada por dos laboratorios independientes, entre ellos el **Departamento de Inmunología, Microbiología y Parasitología de la Facultad de Medicina y Enfermería de la Universidad del País Vasco/EHU**. Las pruebas, realizadas de acuerdo a la **Norma Europea ISO 15714:2019** certifican una eficacia del **99,99%**.

**Respira e cumple con la norma UNE0068 para seguridad de equipos con luz UVC.**

Más información en [www.respira e.com](http://www.respira e.com)



Blanco Ref. RES1001 EAN: 8425181740903  
 Negro Ref. RES1004 EAN: 8425181740910  
 Madera Ref. RES1007 EAN: 8425181740927

Repuesto lámpara UV-C Ref.:CBZ00612

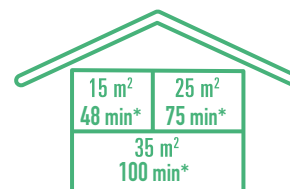

\*Tiempo que invierte RESPIRAE en realizar 3 renovaciones de aire completas

Comparativa frente a otros purificadores (filtros/ozono)	RESPIRAE (UV-C)	FILTROS HEPA	OZONO
Destruye/elimina virus, bacterias...	Sí	No	Sí
Válido en presencia de personas	Sí	Sí	No
Tamaño mínimo de partículas	No aplicable	0,3 micras	No aplicable
Mantenimiento	9.000 horas (lámpara)	2-4 meses (cambio filtros)	Anual
Genera residuos	No	Sí	Sí
Necesita ventilar tras su uso	No	No	Sí

Safe **At Home**

## VENTAJAS

EFICAZ CONTRA  
CORONAVIRUS

SIN FILTROS

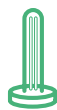
COMPATIBLE CON  
SERES VIVOSLARGA  
DURACIÓNSIN  
INSTALACIÓNSIN  
MANTENIMIENTODISEÑO:  
3 ACABADOS

LIGERO



## Ficha técnica

Dimensiones (ancho x alto x fondo)	 Kg	Consumo	Caudal de aire	Area de actuación	Efectividad	Ruido	Potencia lámpara UV-C	Potencia UV-C
221 x 816 x 216 mm.	8 kg	117,2 W	112 m3/h	50 m2	99,99%	45 dBA	60 W	19 W

# Safe At Home PROTECCIÓN PARA SUELOS

## SPRAYS ANTIDESLIZANTES

### PARA INTERIOR PACK ANTIDESLIZANTE + GEL LIMPIADOR ANTICAL

#### CARACTERÍSTICAS

- Solución antideslizante para superficies cerámicas y sanitarias.
- PASO 1: Gel limpiador antical y antigrasa. Elimina todos los residuos de uso.
- PASO 2: Barniz translúcido de acabado mate que confiere a la superficie propiedades antideslizantes.
- Fácil aplicación.
- Rendimiento: > 1 m<sup>2</sup>



A-1050170



Antideslizante



Fácil de instalar



Resistente a la humedad

REF.	Capac. Spray	Capac. Gel	Medidas Pack. (Long.xAncho)mm.	EAN13
A-1050170	400ml	250ml	235x135x68	8425181 * 736999

### PARA EXTERIOR

#### CARACTERÍSTICAS

- Barniz translúcido de acabado mate que confiere a la superficie propiedades antideslizantes.
- Especialmente indicado para zonas de exterior (bordes de piscinas, suelos de ducha, terrazas, escaleras...)
- Multi superficies.
- Excelente efecto sobre superficies húmedas.
- Acabado ligeramente rugoso.
- Secado rápido.
- Gran adherencia.
- Fácil aplicación.



A-1050175



Resistente a radiación ultravioleta



Antideslizante



Fácil de instalar



Resistente a la humedad

REF.	Capac. Spray	Medidas Pack. (Long.xAncho)mm.	EAN13
A-1050175	400ml	235x68x68	8425181 * 737002

Safe At Home **PROTECCIÓN PARA SUELOS****CINTAS ANTIDESLIZANTES****TACTO SUAVE****CARACTERÍSTICAS**

- Textura suave, perfecta para caminar descalzo.
- No abrasivo.
- Alto nivel de agarre.
- Resistente al agua.
- Excelente adhesión a múltiples superficies.
- Fácil colocación mediante adhesivo.
- Contiene 6 unidades

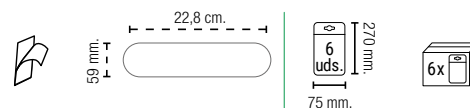

A-1050057

REF.	Medidas (Long.xAncho)	EAN13
A-1050057	22,8cm x 50,8mm	8425181 * * 737019

- Válido para exterior e interior
- Antideslizante
- Fácil de instalar mediante adhesivo
- Se puede cortar

**TRANSPARENTE****CARACTERÍSTICAS**

- Especialmente indicada para bañeras y suelos de ducha.
- Resistente a la humedad.
- Fácil colocación mediante adhesivo.



A-1050051

A-1050051

A-1050053

- Resistente a la humedad
- Antideslizante
- Fácil de instalar mediante adhesivo
- Se puede cortar

REF.	COLOR	Medidas (Long.xAncho)	Medidas Pack. (Long.xAncho)mm.	EAN13
A-1050051	Transparente	5m x 25mm	143x105x27	8425181 * * 734421
A-1050053	Transparente	5m x 40mm	143x105x40	* 736975

Safe At Home **PROTECCIÓN PARA SUELOS****CINTAS ANTIDESLIZANTES****NEGRA****CARACTERÍSTICAS**

- Proporciona seguridad en todas aquellas zonas que por sus características, pueden provocar resbalones y caídas.
- Fácil colocación mediante adhesivo.



A-1050050

A-1050050



A-1050055



A-1050056



A-1050059



6Ud.

REF.	COLOR	Medidas (Long.xAncho)	Medidas Pack. (Long.xAncho)mm.	EAN13 8425181 *
A-1050050	Negro	5m x 25mm	135x105x25	* 726693
A-1050055	Negro	5m x 40mm	135x105x44	* 734445
A-1050056	Negro	15m x 25mm	183x145x27	* 734452
A-1050059	Negro	15m x 40mm	183x145x44	* 737958

**AMARILLA Y NEGRA****CARACTERÍSTICAS**

- Señaliza zonas peligrosas y proporciona seguridad evitando resbalones y caídas.



A-1050052

A-1050052



A-1050054



6Ud.

- Válido para exterior e interior
- Antideslizante
- Fácil de instalar mediante adhesivo
- Se puede cortar

REF.	COLOR	Medidas (Long.xAncho)	Medidas Pack. (Long.xAncho)mm.	EAN13 8425181 *
A-1050052	Amarillo/negro	5m x 25mm	144x112x27	* 734438
A-1050054	Amarillo/negro	5m x 40mm	144x108x40	* 736982

**LUMINISCENTE****CARACTERÍSTICAS**

- Proporciona seguridad al brillar en la oscuridad y alertar de zonas que pueden ser peligrosas: escalones, puertas, pasamanos...

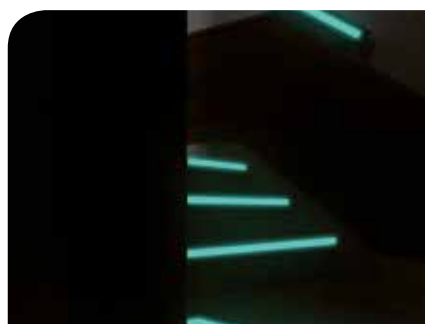

A-1050060

A-1050060



A-1050061



6Ud.

- Luminiscente
- Fácil de instalar mediante adhesivo
- Se puede cortar

REF.	COLOR	Medidas (Long.xAncho)	Medidas Pack. (Long.xAncho)mm.	EAN13 8425181 *
A-1050060	Luminiscente	5m x 20mm	135x105x25	* 726709
A-1050061	Luminiscente	5m x 40mm	142x118x45	* 734476

Safe At Home

# PROTECCIÓN PARA PARED

## BANDA PROTECTORA

### CARACTERÍSTICAS

Bandas protectoras de doble uso:

- Válidas para colocar en los cantos de las columnas, gracias al hendidido que facilita su fijación a cualquier pared.
- También se pueden instalar en plano para proteger la pared de roces y golpes.



A-1044300 A-1044304



La banda tiene un hendidido para doblarla fácilmente y colocarla en esquinas.

REF.	COLOR	EAN13
		8425181 *
A-1044300	Blanco	* 728796
A-1044301	Azul	* 731383
A-1044304	Fresa	* 731413

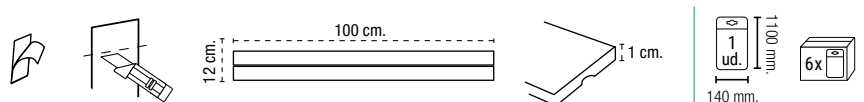

## PROTECTOR DE CANTOS Y ESQUINAS

### CARACTERÍSTICAS

Esquinera válida para cualquier pared, muy discreta gracias a su material transparente.



REF.	EAN13
	8425181 *
A-1044310	* 731437

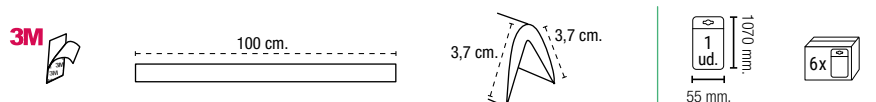

# Safe At Home PROTECCIÓN PARA ARMARIOS

## CERRADURAS ELECTRÓNICAS

### SOFT

#### CARACTERÍSTICAS

- Teclado capacitivo.
- Modo de uso: **privado** (1 código de usuario).
- **Dispone de código maestro.**
- Códigos de apertura de 4 a 15 dígitos, con millones de combinaciones posibles.
- **Bloqueo y aviso sonoro** durante 60 segundos si se teclean 4 códigos incorrectos consecutivamente.
- **Batería exterior**, CR2032 3V.
- Indicador de batería baja.
- En caso de agotarse la batería, no se borra el código de apertura establecido.
- Instalación: de superficie
- Sistema de cierre: leva / conector.
- Material: plástico.

**CONTROLA DE FORMA FÁCIL EL ACCESO A TUS OBJETOS PERSONALES O A LOS PRODUCTOS PELIGROSOS: MEDICAMENTOS, PRODUCTOS QUÍMICOS, HERRAMIENTAS...**



SOFT CE1034  
EAN-8425181736937



- Ideal para sustituir bombillos existentes en todo tipo de armarios.
- Incluye cierre para leva para convertir cualquier tipo de armario en seguro.

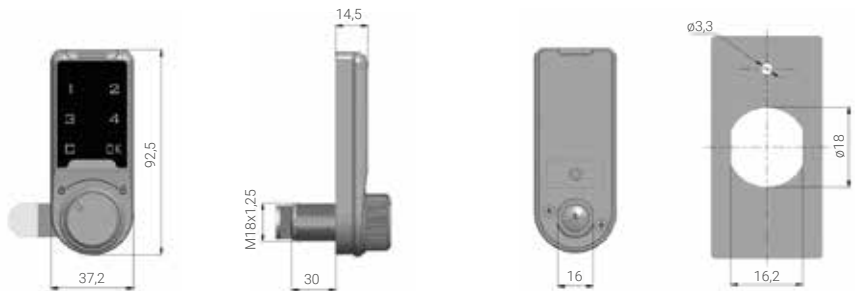

### PUCK

#### CARACTERÍSTICAS

- Teclado capacitivo.
- Modo de uso: **privado** (1 código de usuario).
- **Dispone de código maestro.**
- Códigos de apertura de 4 a 15 dígitos, con millones de combinaciones posibles.
- **Bloqueo y aviso sonoro** durante 60 segundos si se teclean 4 códigos incorrectos consecutivamente.
- **Batería exterior**, CR2032 3V
- Indicador de batería baja.
- En caso de agotarse la batería, no se borra el código de apertura establecido.
- Llave USB que inicializa los códigos de apertura en caso de emergencia.
- Instalación: de superficie.
- Sistema de cierre: leva / conector.
- Material: Zamak.



PUCK CE2032+U  
EAN-8425181736920



- Con llave USB que inicializa los códigos de apertura en caso de emergencia.

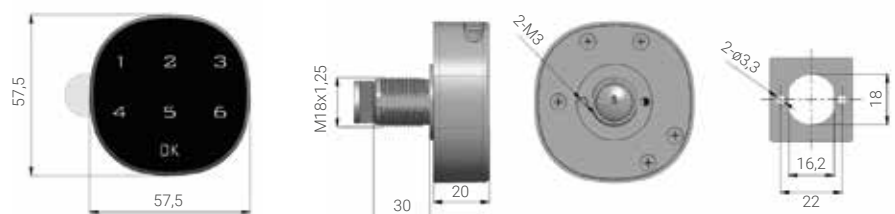



Safe At Home **PROTECCIÓN PARA ARMARIOS****CIERRES DE SEGURIDAD MULTIUSOS****REGULABLE (2 UDS.)****CARACTERÍSTICAS**

- Cómodo y fácil de desbloquear por un adulto.
- Ideal para muebles o electrodomésticos de uso habitual.
- Se puede cortar a la medida necesaria.
- Gracias a su sistema de apertura resiste más que otros cierres, ya que sufre menos deterioro con el uso.

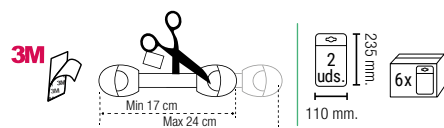

REF.	EAN13 8425181 *
A-1044350	* 728871

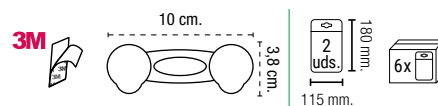
**CORTO (2 UDS.)**

REF.	EAN13 8425181 *
A-1044110	* 721117

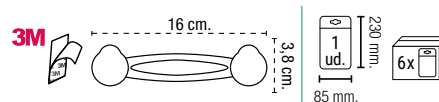
**LARGO**

REF.	EAN13 8412446 *
A-1044070	* 440708

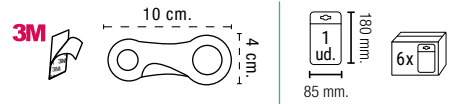

Safe At Home **PROTECCIÓN PARA ARMARIOS****CIERRE DE SEGURIDAD**

REF.	EAN13
A-1044040	8412446 * 440401

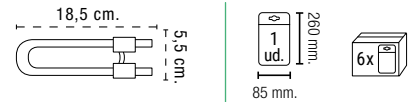
**HORQUILLA DE SEGURIDAD**

REF.	EAN13
A-1044080	8412446 * 440807

**A-1044080****CIERRE FLEXIBLE MULTIUSO****CARACTERÍSTICAS**

- Longitud: 30 cm.
- Interior en aluminio, recubierto con PVC y acabado exterior en goma de NBR.

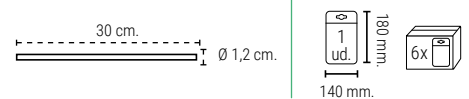

REF.	COLOR	EAN13
A-1044440	Negro	8425181 * 735565



Safe At Home **PROTECCIÓN PARA CAJONES****CIERRE INVISIBLE****CARACTERÍSTICAS**

Cierre **magnético** invisible. El pomo solo se apoya sobre la puerta o cajón en el momento de la apertura, desbloqueando automáticamente el cierre de seguridad.

Disponible en packs de pomo + 1 cierre



A-1044360

REF.	DESCRIPCIÓN	EAN13
A-1044360	Pomo + 1 cierre	8425181 * 728932

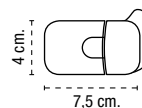
**CIERRE CAJONES ESQUINEROS**

Rif.	EAN13
A-1044000	8412446 * 440012

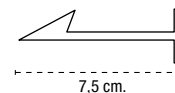
**CIERRE CAJONES (8 UDS.)**

REF.	EAN13
A-1044130	8425181 * 721131

# Safe At Home PROTECCIÓN PARA MUEBLES

## PROTECTORES DE ESQUINAS

### STANDARD (4 UDS.)

#### CARACTERÍSTICAS

Combinable con los perfiles protectores  
A-1044190 / A-1044191 / A-1044341

REF.	COLOR	EAN13
		8425181 *
A-1044250	Blanco	* 727683
A-1044260	Marrón O	* 727690
A-1044261	Marrón	* 731499
A-1044262	Gris	* 731505



### PLÁSTICO (4 UDS.)

REF.	COLOR	EAN13
		8412446 *
A-1044030	Transp.	* 440302
		EAN13
		8425181 *
A-1044031	Blanco	* 728833
A-1044032	Marrón	* 731475



### MAXI (4 UDS.)

#### CARACTERÍSTICAS

- Esquina de gran tamaño para una mejor protección.
- Mayor superficie de adherencia para una mayor sujeción.
- Longitud: 1 m.

REF.	EAN13
	8425181 *
A-1044330	* 728826



### DECORATIVAS (2 UDS.)

REF.	MOD.	EAN13
		8425181 *
A-1044400	OSO	* 731574

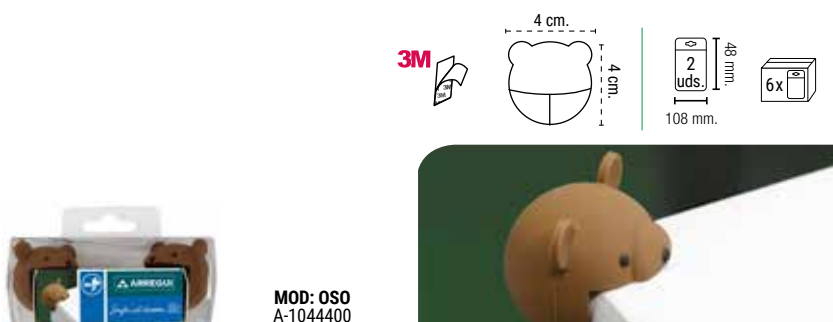

### PACK DE ROLLO PERFIL PROTECTOR + 4 ESQUINERAS

#### CARACTERÍSTICAS

- Muy acolchado
- Longitud rollo: 2 m.

REF.	COLOR	EAN13
		8425181 *
A-1044195	Blanco	* 735695
A-1044196	Marrón	* 735701



Safe At Home **PROTECCIÓN PARA MUEBLES****PERFILES PROTECTORES****STANDARD****CARACTERÍSTICAS**

- Combinable con las esquineras A-1044250 y A-1044260.
- Longitud: 1 m.

REF.	COLOR	EAN13
A-1044190	Blanco	8425181 *
A-1044191	Marrón Osc.	727676 *
A-1044192	Marrón Claro	735855 *
A-1044193	Gris	735862 *

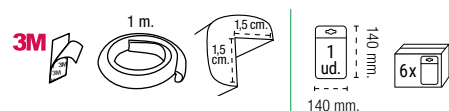
**BLANCO**  
A-1044190**MARRÓN OSCURO**  
A-1044191**MARRÓN CLARO**  
A-1044191**GRIS**  
A-1044193**MAXI**  
(para perfiles de 1,7 mm)**CARACTERÍSTICAS**

- Mayor anchura de producto para una mejor protección.
- Doble adherencia para una mayor fijación.
- Combinable con la esquinera ref. A-1044262

REF.	COLOR	EAN13
A-1044341	Gris	731512 *

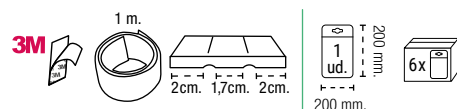
**GRIS**  
A-1044341**MULTIUSO****CARACTERÍSTICAS**

- Con 8 cms. de altura, se adapta a cualquier tipo de mesa.
- Combinable con las esquineras A-1044250 y A-1044260.
- Longitud: 1 m.

REF.	COLOR	EAN13
A-1044420	Blanco	735718 *
A-1044421	Marrón	735725 *

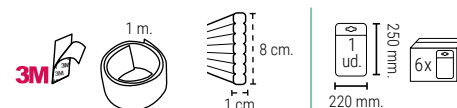
**BLANCO**  
A-1044420**MARRÓN OSCURO**  
A-1044421**TRANSPARENTE****CARACTERÍSTICAS**

- Combinable con las esquineras A-1044030.
- Ideal para mesas de cristal.
- Longitud: 2 m.
- Material: PVC

REF.	COLOR	EAN13
A-1044410	Transp.	735688 *

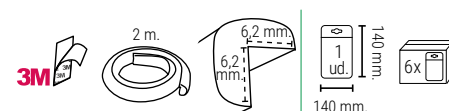

# Safe At Home PROTECCIÓN PARA PUERTAS

## TOPE ANTIGOLPES

### CARACTERÍSTICAS

- El tope impide que la puerta se cierre de golpe. Su mecanismo retráctil permite cerrar la puerta totalmente si se tira con firmeza de la manilla.
- Incluye 6 tornillos para fijación en madera.

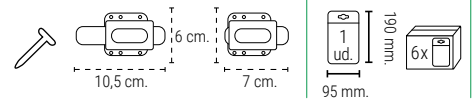
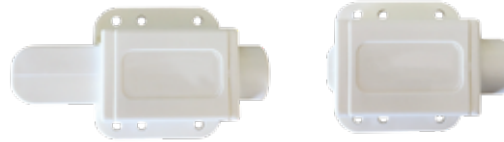
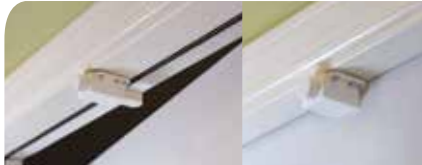

REF.	EAN13
A-1044460	8425181 *
	* 735589



## SALVADEDOS

### CARACTERÍSTICAS

- Se fijan a presión en el canto de la puerta, evitando que la puerta se cierre completamente.

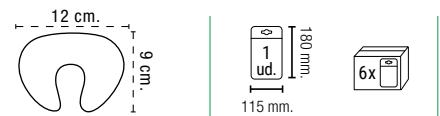

REF.	EAN13
A-1044010	8412446 *
	* 440111



## PROTECTOR DE BISAGRAS ANTIPILLADEDOS

### CARACTERÍSTICAS

- Se coloca cubriendo las bisagras y permite la apertura y cierre normal de la puerta, evitando que los niños puedan introducir y pillarse los dedos.
- Una vez instalado el producto, la puerta se abre un máximo de 110°.
- Material transparente.

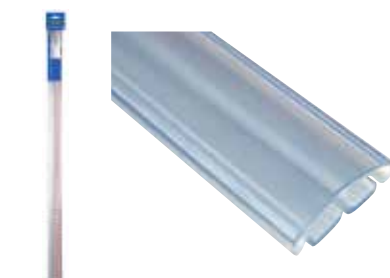

REF.	EAN13
A-1044320	8425181 *
	* 731420

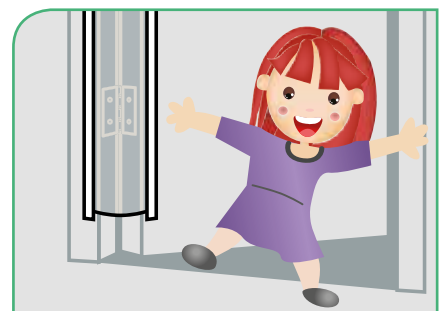
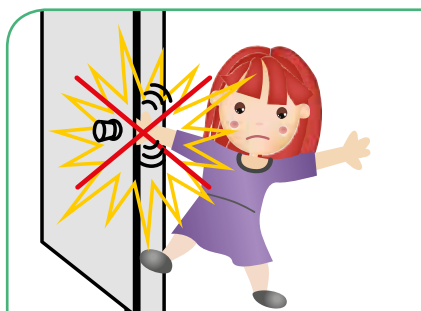
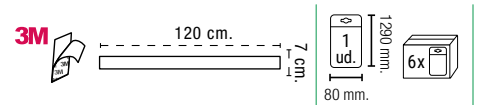

## Safe At Home PROTECCIÓN PARA PUERTAS

### CUÑA PUERTA

#### CARACTERÍSTICAS

- Se fijan a presión bajo la puerta.

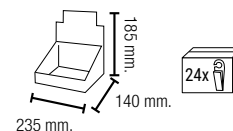
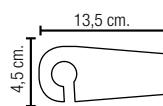

Embalaje ready to sell



REF. EAN13  
A-1044290 8425181 \* 728529

### TOPE DE BISAGRAS (2 UDS.)

#### CARACTERÍSTICAS

- El tope se cuelga de la bisagra impidiendo que la puerta se pueda cerrar.
- Dispone de soporte para colocar el tope cuando no esté en uso.

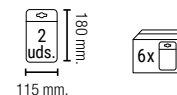
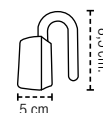

REF. EAN13  
A-1044180 8425181 \* 724781



## Safe At Home PROTECCIÓN PARA COCINAS

### BLOQUEO PARA PUERTA DE HORNO

#### CARACTERÍSTICAS

- Impide la apertura de la puerta del horno.
- Fijación sencilla con adhesivo resistente al calor.
- Válido también para microondas, lavavajillas...

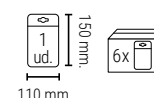
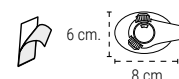

REF. EAN13  
A-1044530 8425181 \* 735657



Safe At Home **PROTECCIÓN PARA VENTANAS****LIMITADORES DE APERTURA****VENTOSA****CARACTERÍSTICAS**

- Para su uso en ventanas correderas

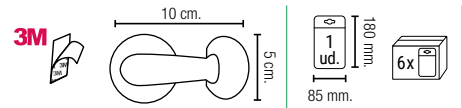

REF. EAN13 8425181 \*  
A-1044120 \* 721124



A-1044120

**METÁLICOS (4 UDS.)****CARACTERÍSTICAS**

- Para su uso en ventanas correderas
- Se recomienda colocar los limitadores alineados en la guía del canal superior e inferior de la ventana. Fijar fuertemente el tornillo del limitador.
- Válido para un grosor máximo de guías de 9 mm.

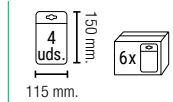

REF. EAN13 8425181 \*  
A-1044170 \* 724682



A-1044170

**MULTIVENTANA****CARACTERÍSTICAS**

- Para su uso en ventanas de bisagra, batientes, correderas o de guillotina.
- Permite una apertura máxima de la ventana de 10 cm.
- Incluye 4 tornillos para fijación en madera.
- Incluye instrucciones de montaje.

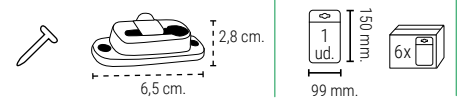

REF. EAN138425181 \*  
A-1044450 \* 735572

**RECOGEDOR CUERDA (2 UDS.)****CARACTERÍSTICAS**

- Permite enrollar en su interior las cuerdas de las cortinas hasta dejarlas a la medida deseada, para evitar que los niños tiren de ellas o sufran accidentes.



REF. EAN13 8425181 \*  
A-1044380 \* 728918



A-1044380





Safe At Home **PROTECCIÓN PARA ENCHUFES****SUJETA CABLES DE VELCRO****CARACTERÍSTICAS**

- Medida: 75 cm. x 2 cm.
- Se puede cortar a la medida necesaria.

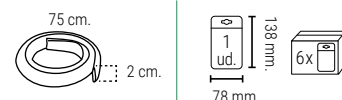

REF.	COLOR	EAN13
A-1044430	Blanco	8425181 * 735558

**GIRATORIO (10 UDS.)****CARACTERÍSTICAS**

- No es necesario quitarlo para utilizar la toma de corriente.

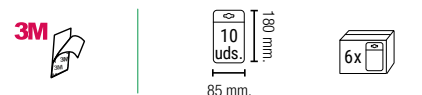
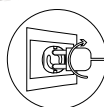

REF.	EAN13
A-1044050	8412446 * 440500

**FIJO (10 UDS.)****CARACTERÍSTICAS**

- Es necesario retirarlo cada vez que se quiera utilizar la toma de corriente.

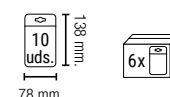

REF.	EAN13
A-1044060	8412446 * 440609

Safe At Home **PROTECCIÓN DORMITORIOS Y ZONAS COMUNES****LUZ LED QUITAMIEDOS****CARACTERÍSTICAS**

- Sensor de luminosidad: la lámpara se ilumina automáticamente cuando la luz ambiente no es suficiente.
- AC110V/240V
- 1 W
- Consumo: 0,6 kWh/1000 h.
- Conforme a la Norma EN60598 sobre luminarias.

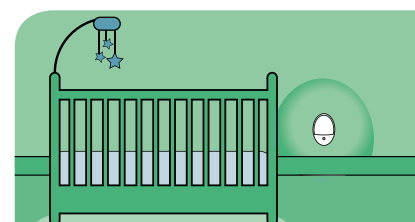

REF.	EAN13
A-1044540	8425181 * 735732

**ALFOMBRA PUZZLE****CARACTERÍSTICAS**

- **UNE EN 71-1/2/3**
- 100% goma EVA, no tóxico.
- Lavable
- Superficie total: 1 m2. - Contiene 10 piezas

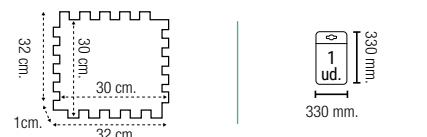

REF.	EAN13
A-1044240	8425181 * 727621

Safe At Home **PROTECCIÓN DORMITORIOS Y ZONAS COMUNES****BARRERA DE CAMA****CARACTERÍSTICAS**

- Cumple la Normativa BS7972 + EN71-3
- Abatible y de fácil instalación.
- Permite un acceso cómodo para hacer la cama sin retirar la barrera

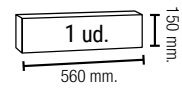
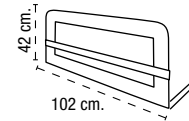

REF.	EAN13
A-1044220	8425181 * 727607

**CORREAS ANTIVUELCO PARA TV****CARACTERÍSTICAS**

- Evita la caída hacia adelante de la pantalla de TV.
- Permite fijar la TV tanto a la pared como al mueble.
- Correas extensibles.
- Incluye elementos de fijación.
- Incluye instrucciones de montaje.

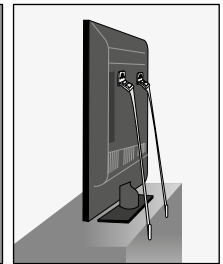
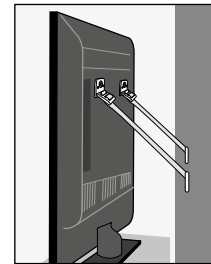
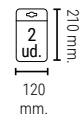

REF.	EAN13
A-1044560	8425181 * 735671

**VALLA EXTENSIBLE DE MADERA****CARACTERÍSTICAS**

- Valla de seguridad extensible realizada en madera. Altura 70 cm.
- Anchura de 63,5 hasta 103,5 cm.
- Puede utilizarse tanto para evitar el acceso a escaleras como en marcos de puertas.
- Fácil de instalar.
- Zona de paso muy amplia.
- Conforme a la Norma EN 1930:2011
- Incluye elementos de fijación.
- Incluye instrucciones de montaje.

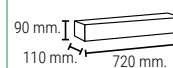
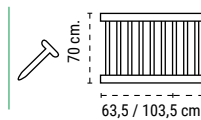

REF.	EAN13
A-1044550	8425181 * 735664



# Safe At Home PROTECCIÓN PARA BAÑOS

## ADAPTADOR PARA WC

### CARACTERÍSTICAS

- Asiento reductor para WC.
- Antideslizante
- Plegable

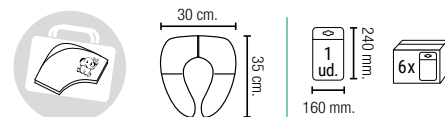

REF.	EAN13
A-1044390	8425181 *
	* 728895

## PROTECTOR GRIFO BAÑERA



REF.	EAN13
A-1044150	8425181 *
	* 724668

## TABURETE PLEGABLE MULTIUSO

### CARACTERÍSTICAS

- Polipropileno de alta resistencia.
- Antideslizante.
- Plegable.
- Con asa para un cómodo transporte



REF.	EAN13
A-1044470	8425181 *
	* 735596

## ANTIDESLIZANTE ADHESIVO (6 UDS.)

### CARACTERÍSTICAS

- Protege de resbalones y caídas durante el baño.
- Instalación: mediante adhesivo.

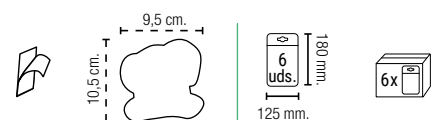
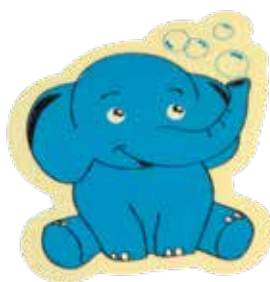

REF.	MODELO	EAN13
A-1044141	Elefante	8425181 *
		* 728925

## ANTIDESLIZANTE CON VENTOSA PARA BAÑERA (6 UDS.)

### CARACTERÍSTICAS

- Protege de resbalones y caídas durante el baño.
- Instalación: con ventosas.
- Material: Silicona

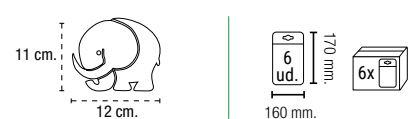

REF.	MODELO	EAN13
A-1044490	Elefante	8425181 *
		* 735619

# Safe At Home PROTECCIÓN PARA AUTO Y PASEO

## ESPEJO RETROVISOR

### CARACTERÍSTICAS

- Permite supervisar durante la conducción a los ocupantes del asiento trasero del automóvil.
- Dispone de articulación esférica ajustable, para un enfoque perfecto.

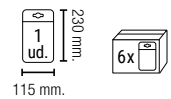
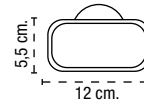

REF.	EAN13
A-1044200	8425181 *
	* 727133

## KIT COCHE

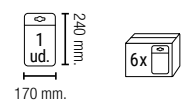
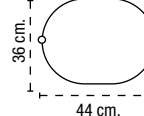
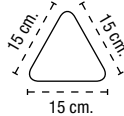
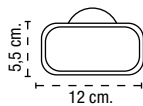

Espejo retrovisor infantil.

2 parasoles.

Adhesivo "bebé a bordo".

REF.	EAN13
A-1044280	8425181 *
	* 727744

## GANCHO SUJETA BOLSAS PARA SILLAS DE PASEO

### CARACTERÍSTICAS

- Apertura: mediante cierre de combinación de 3 discos. Código reprogramable.
- Permite colgar bolsas de hasta 3kg. de peso.

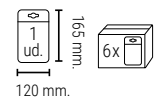
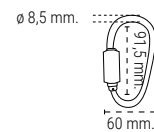

REF.	EAN13
A-1044510	8425181 *
	* 735633

## CABLE ANTI-ROBO PARA SILLA DE PASEO

### CARACTERÍSTICAS

- Ideal para fijar las sillas o coches de paseo a postes, barandillas, etc.
- Acero revestido de PVC
- Es necesario utilizarlo conjuntamente con un candado. Se recomienda su uso con el gancho ref. A-1044510.

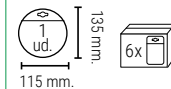
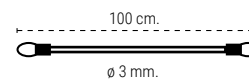

REF.	EAN13
A-1044520	8425181 *
	* 735640

Safe At Home **KIT DE PROTECCIÓN****MALETÍN DE SEGURIDAD INFANTIL****CARACTERÍSTICAS**

Incluye 32 piezas:

- 8 protectores de esquinas
- 12 protectores de enchufe giratorios
- 4 topes de bisagra
- 2 cierres de seguridad multiusos largos
- 2 cierres de seguridad multiusos cortos
- 2 cierres de seguridad para armarios y vitrinas
- 2 esquineras.

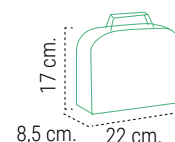

6Ud.

! Maletín de **REGALO**

REF. EAN13  
A-1044210 8425181 \*  
\* 727591

**BOTIQUÍN****CARACTERÍSTICAS**

- Material: Acero lacado
- Apertura: Mediante llave de serreta
- Diseñada con dibujos contemporáneos.
- Disponen de una balda separadora que permite almacenar los medicamentos aprovechando el máximo espacio.



BT001-1



REF.	Medida exterior (Al x An x F mm)	Medida packaging (Al x An x F mm)	EAN13
BT001-1	360x315x100	365x325x110	8425181 * * 200032

Safe At Home **EXPOSITORES****EXPOSITOR  
DE PIE**

Ref. 10EXP-12AR  
Medida (Al x An x F mm)  
1750 x 600 x 400

**EXPOSITOR  
ANTIDESLIZANTES**

Ref. 10EXP19-AR  
Medida (Al x An x F mm)  
450 X 410 X 210

**EXPOSITOR  
CERRADURAS  
ELECTRÓNICAS**

Ref. 10EXP18-AR  
Medida (Al x An x F mm)  
360 x 385 x 155

**PEANA  
CERRADURAS  
ELECTRÓNICAS**

Ref. 10EXP16-AR (PUCK)  
Ref. 10EXP17-AR (SOFT)  
Medida (Al x An x F mm)  
150 x 200 x 95



