



CATÁLOGO NOVEDADES 2026

- CONTROL DE ACCESOS
- SEGURIDAD PARA PUERTAS
- CAJAS FUERTES
- CERRADURAS ELECTRÓNICAS PARA MUEBLES Y TAQUILLAS
- BUZONES DE CORREO

Control de accesos y seguridad conectada

Descubre todas las soluciones del ecosistema ARREGUI SECURITY gestionadas a través de la app



Arregui Security

Compatible con



Cerradura inteligente
SPIN

p. 4-5



Cerradura invisible
SPIN UP

p. 6-7

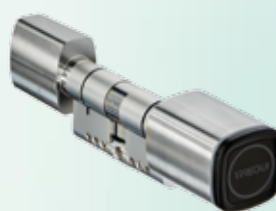

Cilindro electrónico
CYCLO

p. 8-9



Cilindro electrónico
CYCLO MIDI

p. 10-11



Mirilla digital
VIGILANS

p. 12-13



Manilla inteligente
TRIA

p. 14-15



Guardallaves inteligente
KEEPER 2.0

p. 16-17



Guardallaves inteligente
KEEPER ACCESS

p. 18-19

ACCESORIOS



Gateway WIFI
BRIDGE
p. 20



Teclado
KEYPAD
p. 20



Mando a distancia
SMART KEY
p. 21



Tarjeta
RFID Card
p. 21

Sistema de cierre para puertas metálicas y de trastero



Sistema de cierre con escudo, cilindro y cerrojo

DUPLEX CON ESCUDO p. 22-23

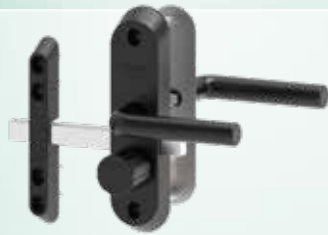

Sistema de cierre con cilindro y cerrojo

DUPLEX p. 24-25



Escudo protector con juego de manillas

ROBUREX p. 26

Cajas fuertes



Caja fuerte de sobreponer

GUARDIAN
p. 27

Descubre la gama completa de cajas fuertes



Cerraduras electrónicas para muebles y taquillas



Cerradura electrónica

CHROMA
p. 28

Descubre la gama completa de cerraduras electrónicas



Cerradura electrónica

NERO LOCK
p. 29

Buzones de correo



Buzón de acero

COMPACT
p. 30



Buzón de acero

LINE
p. 30



Buzón de acero

PREMIUM
p. 31

Descubre la gama completa de buzones individuales



Control de accesos

SPIN
CERRADURA
INTELIGENTE

VENTAJAS

- **Válido para todo tipo de puertas con cilindro de doble embrague.** Puede instalarse en posición vertical u horizontal.
- **Fijación segura** a la puerta y no al bombillo.

ACCESORIOS



ARREGUI BRIDGE

Ref. SSA001

Proporciona un puente entre el teléfono móvil y los dispositivos conectados del hogar, para poder gestionarlos en remoto (Arregui Bridge controla los dispositivos vía Bluetooth, y el usuario accede al Bridge a través de Wi-Fi).



ARREGUI SMART KEY

Ref. SSA002

Mando a distancia para aperturas.



ARREGUI KEYPAD

Ref. SSA003

Teclado para aperturas.



SSA100

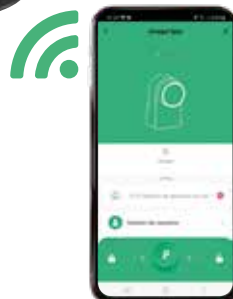

Convierte tu puerta tradicional en una puerta inteligente

Apertura sin llaves

Control desde tu teléfono móvil

Gestiona permisos de acceso

Ideal para viviendas turísticas en combinación con el CILINDRO LLAVE/POMO SERIE CIS



Ver vídeo



Instrucciones de uso

CARACTERÍSTICAS

Sistema de apertura:

- Mediante smartphone vía Arregui Security app.
- Mediante otros accesorios: Smart Key (mando a distancia) o keypad (teclado).
- Conexión vía Bluetooth (BLE) y remota (vía Arregui Bridge).
- Apertura remota vía asistente de voz: Google Home y Amazon Alexa.

Funciones:

- **Gestiona permisos de acceso para otros usuarios** (familiares, invitados, personal de limpieza o mantenimiento....), estableciendo permisos temporales o permanentes.
- Permite crear hasta **20 usuarios vinculados** a la familia de productos Arregui Smart Security.
- Permite vincular hasta **20 mandos a distancia** (Arregui Smart Key).
- Registro de aperturas.
- Auto-cierre programable.

Instalación:

- Se coloca en el interior de la puerta y es invisible desde el exterior. La apertura desde el interior se mantiene siempre accesible mediante el pomo o llave
- Válido **para puertas con cilindro de doble embrague** (ya sea con llave o pomo alargado, no redondo, en la parte interior).
- Fijación a puerta para mayor seguridad.
- Válido para instalación en vertical u horizontal.
- Sin tornillos ni cables, no es necesario perforar.

Alimentación:

- 4 pilas AA (no incluidas).

GESTIÓN A TRAVÉS DE APP ARREGUI SECURITY



Arregui Security

Compatible con



MEDIDAS (mm)

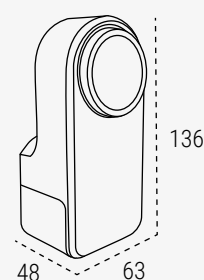

Control de accesos

Varios modos de apertura

**APERTURA EN REMOTO
CON BRIDGE** (opcional)

Apertura vía app.



Apertura con mando a distancia (accesorio opcional).



Apertura mediante código en el teclado (accesorio opcional).



Mantiene la apertura con llave tradicional.

Múltiples ventajas

Gestiona permisos de acceso



Decide quién y cuándo entra. Hasta 20 usuarios vinculados vía app. **Comparte permisos de acceso:** de un solo uso, temporales o permanentes.

Controla



Consulta el registro de actividad. Recibe alertas (en tiempo real si se usa con Bridge).

Automatiza



Programa el auto-cierre, olvídate de las llaves y gana en tranquilidad.







SSA100N





SSA100P



SSA100B

Ref.	Color	Medida (AlxAnxF)		Código EAN13 8425181 
SSA100N Cerradura inteligente SPIN	Negro	136x63x48 mm	216 g	 748121
SSA100P Cerradura inteligente SPIN	Plata	136x63x48 mm	216 g	 748930
SSA100B Cerradura inteligente SPIN	Blanco	136x63x48 mm	216 g	 748916

ACCESORIOS

SSA001 ARREGUI BRIDGE		61,8x62x15,3 mm	30 g	 748060
SSA002 SMART KEY (mando a distancia)		50x30x5 mm	6 g	 748145
SSA003 SMART KEYPAD (teclado)		108x60x18 mm	74 g	 748084

Control de accesos

SPIN UP CERRADURA INVISIBLE CON CONTROL POR MÓVIL

VENTAJAS

- Cerradura de seguridad para puertas, con **control por smartphone e invisible desde el exterior.**
- **Con alarma por apertura forzada y por vibración.**



120 dB

ACCESORIOS



ARREGUI BRIDGE

Ref. SSA001

Proporciona un puente entre el teléfono móvil y los dispositivos conectados del hogar, para poder gestionarlos en remoto (Arregui Bridge controla los dispositivos vía Bluetooth, y el usuario accede al Bridge a través de Wi-Fi).



ARREGUI SMART KEY

Ref. SSA002

Mando a distancia para aperturas.



ARREGUI KEYPAD

Ref. SSA003

Teclado para aperturas.



CI40N

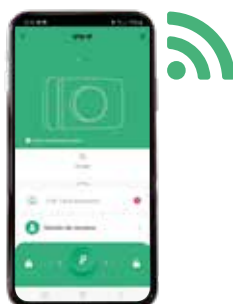

Convierte tu
puerta tradicional
en una puerta
inteligente

Apertura sin llaves

Control desde tu
teléfono móvilGestiona permisos
de acceso

Ver vídeo



Instrucciones de uso

CARACTERÍSTICAS

- **Aumenta la seguridad de la puerta frente a robos y ocupaciones.** Al no verse desde el exterior, se dificulta que la cerradura se pueda forzar, taladrar o atacar.

Sistema de apertura:

- Mediante smartphone vía Arregui Security app.
- Mediante otros accesorios: Smart Key (mando a distancia) o keypad (teclado).

Funciones:

- **Control y gestión de la cerradura mediante app Arregui Security.** La app permite **crear altas y bajas de usuarios, gestionar permisos de uso, ver registros de aperturas, controlar volumen...**
- Permite crear hasta **20 usuarios vinculados a la familia de productos** Arregui Smart Security.
- Permite vincular hasta **20 mandos a distancia** Arregui Smart Key.

- **Conexión vía Bluetooth (BLE) y remota** (vía Arregui Bridge).
- **Alarma 120 dB por apertura forzada.**
- **Alarma 120 dB por vibración con control de sensibilidad, que puede configurarse y/o desactivarse desde la app.**
- **Auto apertura de seguridad** en caso de que la batería sea inferior al 10%.
- Dispone de **pomo para apertura manual.**

Material:

- Zamak.

Instalación:

- Instalación sencilla, sin cables.

Alimentación:

- 4 pilas AA.

GESTIÓN A TRAVÉS DE APP ARREGUI SECURITY



Arregui Security

Compatible con



MEDIDAS (mm)

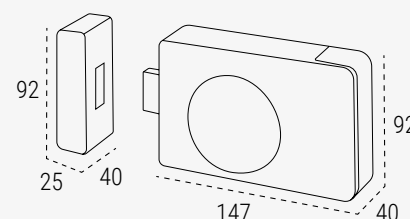

Control de accesos

Varios modos de apertura



Apertura vía app.



Apertura con mando a distancia (accesorio opcional).



Apertura mediante código en el teclado (accesorio opcional).

Múltiples ventajas

Gestiona permisos de acceso



Decide quién y cuándo entra. Comparte permisos de acceso: de un solo uso, temporales o permanentes.

Controla



Consulta el registro de actividad. Recibe alertas (en tiempo real si se usa con Bridge).

Descansa



Alarma de 120 dB en caso de apertura forzada. Alarma de 120 dB (configurable) en caso de golpes o vibración en la puerta.







CI40N





CI40P



CI40B

Ref.	Color	Medida cerradura (Al x An x F) mm	 g	Medida pieza alojamiento bulón (Al x An x F) mm	Medida Pack. (Al x An x F) mm	Código EAN13 8425181 
CI40N cerradura invisible SPIN UP	Negro	92x147x40	768 g	92x25x40	173x213x71	 748053
CI40P cerradura invisible SPIN UP	Plata	92x147x40	768 g	92x25x40	173x213x71	 748923
CI40B cerradura invisible SPIN UP	Blanco	92x147x40	768 g	92x25x40	173x213x71	 748909

ACCESORIOS

SSA001 ARREGUI BRIDGE		61,8x62x15,3 mm	30 g		2x61,4x42	 748060
SSA002 SMART KEY (mando a distancia)		50x30x5 mm	6 g		68x26x68	 748145
SSA003 SMART KEYPAD (teclado)		108x60x18 mm	74 g			 748084

Control de accesos

CYCLO
CILINDRO
ELECTRÓNICO

VENTAJAS

- Elimina la necesidad de llaves tradicionales.
- **Ideal para viviendas turísticas, pequeños hoteles, oficinas, locales comerciales y todos aquellos espacios que dispongan de puertas de acceso compartido.**
- Válido para exteriores.

ACCESORIOS



ARREGUI BRIDGE

Ref. SSA001

Proporciona un puente entre el teléfono móvil y los dispositivos conectados del hogar, para poder gestionarlos en remoto (Arregui Bridge controla los dispositivos vía Bluetooth, y el usuario accede al Bridge a través de Wi-Fi).



ARREGUI CARD

Ref. SSA004

Tarjeta RFID para aperturas, modelo Mifare Classic 1K.



Anti-taladro
Anti-rotura
Puente
reforzado



IP65

CYCLO
SSA200P

Transforma la
puerta tradicional
en una puerta
inteligente

Apertura sin llaves

Control desde tu
teléfono móvilGestiona permisos
de acceso

Ver vídeo



Instrucciones de uso

CARACTERÍSTICAS

- **Activación vía app** o mediante **tarjeta RFID. Incluye 2 tarjetas RFID Arregui Card** (Mifare Classic 1K).
- Permite crear hasta **20 usuarios vinculados a la familia de productos** Arregui Smart Security.
- Permite vincular hasta **200 tarjetas RFID** (Arregui Card).
- Permite **compartir el acceso a otros usuarios, estableciendo permisos temporales o permanentes.**
- **Activación y bloqueo en remoto**, desde cualquier parte del mundo (en combinación con el dispositivo Arregui Bridge).
- **Bloqueo automático configurable.**
- Acceso al **registro histórico de aperturas.**
- **Montaje sencillo y rápido**, sin necesidad de modificar la puerta.
- **Válido para exteriores:** Clasificación IP65, resistente a la lluvia y al polvo. Rango de temperatura -25°C a +70°C.
- **Cilindro electrónico con euro-perfil**, fabricado en acero inoxidable (leva larga).
- **Anti-drilling, anti-snap, con puente reforzado y rotura programada.**
- **Medida estándar: 30-30, ampliable a otras medidas** mediante módulos de 5 y 10 mm de longitud: 35-35, 40-40 (extensiones incluidas).
- **Cierre interior mediante pomo.**
- **Indicador LED.**
- **Alimentación:** 1 pila CR14250 (incluida) (> 2.000 aperturas estimadas)
- **Disponible leva corta (accesorio no incluido).**

GESTIÓN A TRAVÉS DE APP ARREGUI SECURITY



Arregui Security

Compatible con



Google Home



alexa

MEDIDAS

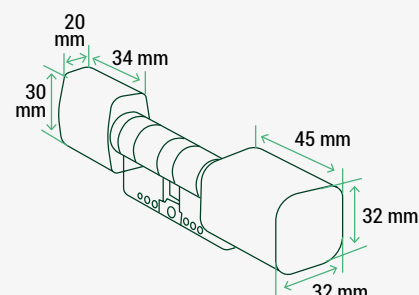

Control de accesos

Varios modos de apertura



Apertura vía app.

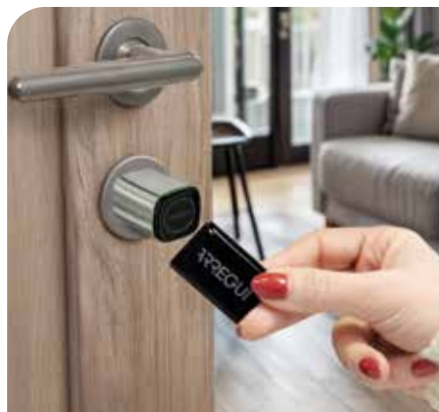

Apertura con tarjeta RFID (accesorio opcional).



Activación y bloqueo en remoto en combinación con Bridge (accesorio opcional).

Múltiples ventajas

Gestiona permisos de acceso

**Decide quién y cuándo entra.** Comparte permisos de acceso: de un solo uso, temporales y permanentes.

Controla

**Consulta el registro de actividad. Recibe alertas** (en tiempo real si se usa con Bridge).

Relájate

**Bloqueo automático configurable:** mayor seguridad y ahorro de energía.

Ampliable mediante módulos (incluidos)

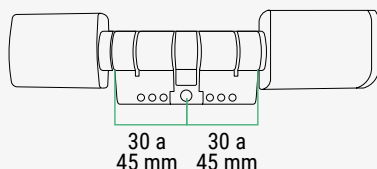

Medida estándar: 30-30, ampliable hasta 45-45 mm mediante módulos de 5 y 10 mm de longitud (incluidos).





Módulos extra 10 mm



Módulos extra 5 mm

Ref.	Medida (Al x An x F) mm		Medida Pack. (Al x An x F) mm	Código EAN13 8425181 
SSA200P CYCLO	Pomo interior: 30x20x34 Pomo exterior: 32x32x45	338 g	250x70x100	 748237

ACCESORIOS

SSA001 ARREGUI BRIDGE	61,8x62x15,3 mm	30 g	2x61,4x42	 748060
SSA004 ARREGUI CARD	26x41			 748404

Control de accesos

CYCLO MIDI CILINDRO ELECTRÓNICO CON CÓDIGO Y HUELLA DACTILAR

VENTAJAS

- **SISTEMA ANTI MANIPULACIÓN DESDE EL EXTERIOR**
Al no disponer de pomo interior impide que la cerradura pueda desbloquearse introduciendo la mano desde el exterior.

ACCESORIOS

ARREGUI BRIDGE

Ref. SSA001

Proporciona un puente entre el teléfono móvil y los dispositivos conectados del hogar, para poder gestionarlos en remoto (Arregui Bridge controla los dispositivos vía Bluetooth, y el usuario accede al Bridge a través de Wi-Fi).



ARREGUI CARD

Ref. SSA004

Tarjeta RFID para aperturas, modelo Mifare Classic 1K.



CYCLO MIDI
SSA220P



Ver vídeo



Instrucciones de uso

CARACTERÍSTICAS

- **Activación vía app** o mediante **tarjeta RFID, código electrónico o huella dactilar**.
- Permite crear hasta **20 usuarios vinculados a la familia de productos** Arregui Smart Security.
- Permite **compartir el acceso a otros usuarios con contraseñas permanentes o temporales online** (personalizadas, necesaria conexión BLE o Arregui Bridge) y **offline** (aleatorias, sin necesidad de conexión con el dispositivo).
- Creación de **contraseñas, tarjetas RFID y huellas para apertura** (máximo 200).
- **Activación y bloqueo en remoto** (en combinación con el dispositivo Arregui Bridge).
- **Bloqueo automático configurable**.
- Acceso al **registro histórico de aperturas**.
- **Montaje sencillo y rápido**, sin necesidad de modificar la puerta.
- **Cilindro electrónico con euro-perfil**, fabricado en acero inoxidable (leva larga).
- **Anti-drilling, anti-snap, con puente reforzado y rotura programada**.
- **Cierre interior mediante pomo**.
- **Indicador LED**.
- **Alimentación**: 3 pilas AAA (no incluidas).
- **Incluye 2 tarjetas RFID Arregui Card** (Mifare Classic 1K).
- **Extensible desde 30-10 mm hasta 45-10 mm** mediante módulos de 5 y 10 mm de longitud (**extensiones incluidas**).
- **Disponible leva corta (accesorio no incluido)**.

GESTIÓN A TRAVÉS DE APP ARREGUI SECURITY



Arregui Security

Compatible con



MEDIDAS

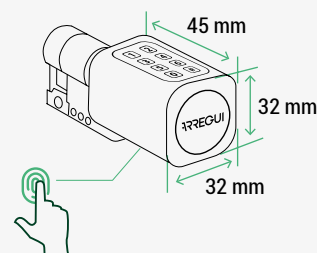

Control de accesos

Varios modos de apertura

**APERTURA EN REMOTO
CON BRIDGE** (opcional)

Apertura vía app.

Apertura con tarjeta RFID
(accesorio opcional).

Apertura mediante código.



Apertura con huella dactilar

Múltiples ventajas

Comparte el acceso



Decide quién y cuándo entra. Comparte permisos de acceso: de un solo uso, temporales y permanentes.

Controla



Consulta el registro de actividad. Recibe alertas (en tiempo real si se usa con Bridge).

Sistema anti manipulación desde el exterior



Al no disponer de pomo interior, **impide que la cerradura pueda desbloquearse introduciendo la mano desde el exterior**, lo que refuerza la seguridad del acceso en puertas con verjas o barrotes.

Ampliable mediante módulos (incluidos)

Medida estándar: 30-10 mm hasta 45-10 mm mediante módulos de 5 y 10 mm de longitud (incluidos).

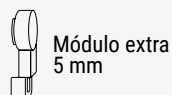
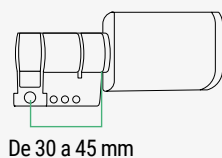

Ref.	Medida (Al x An x F) mm		Medida Pack. (Al x An x F) mm	Código EAN13 8425181 *
SSA220P CYCLO MIDI	Pomo exterior: 42x42x58	338 g	250x70x100	* 754795
ACCESORIOS				
SSA001 ARREGUI BRIDGE	61,8x62x15,3 mm	30 g	2x61,4x42	* 748060
SSA004 ARREGUI CARD	26x41			* 748404

Control de accesos

VIGILANS MIRILLA DIGITAL CON SENSOR DE MOVIMIENTO Y ALERTAS EN TIEMPO REAL

VENTAJAS

- Detecta el movimiento y envía avisos de alerta al móvil.
- Con timbre para videollamada.



VIGILANS
SSA300P

**Aumenta la
seguridad de la
vivienda**

Cámara integrada

Sensor de
movimiento

Alertas en tiempo
real

165°



Ver vídeo



Instrucciones de uso

CARACTERÍSTICAS

- Detecta el movimiento y envía avisos de alerta al móvil
- Timbre para videollamada vía móvil
- Visión nocturna
- Uso fácil y cómodo, incluso para niños y mayores
- Sustituye a cualquier mirilla convencional. Instalación sencilla, sin cables.
- Ángulo de visión: 165°
- Pantalla LCD en color de 4,3".
- Wifi incorporado (2.4 GHz)
- Resolución de 1080p Full HD

- Posibilidad de uso de tarjeta micro SD para almacenamiento hasta 128 GB (no incluido)
- Diámetro del orificio de la puerta: 14-50 mm

Instalación

- Instalación sencilla. Válida para puertas de entre 35 y 120 mm de espesor

Fuente de alimentación

- Batería recargable de 5.000 mAh

GESTIÓN A TRAVÉS DE APP ARREGUI SECURITY



Compatible con



MEDIDAS

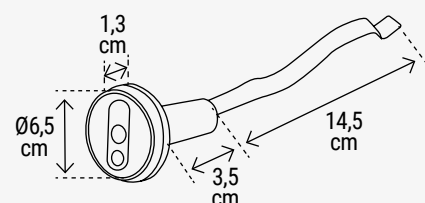
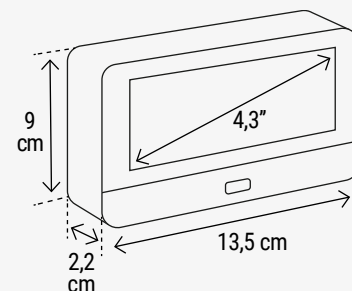

Control de accesos

Múltiples ventajas

Detección de movimiento



Detección de movimiento y envío de alertas al móvil en tiempo real.

Amplio ángulo de visión



Ángulo de visión: 165°

Controla



Consulta el registro de actividad.

Timbre para videollamada

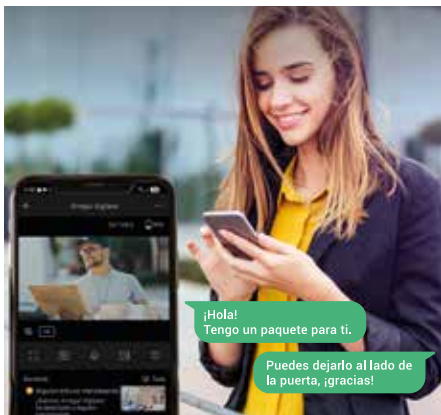

Conversación con imagen y audio en tiempo real, a través del móvil (vía app).



Visión nocturna



Gran nitidez y claridad de imagen, incluso en modo nocturno.

Fácil de instalar

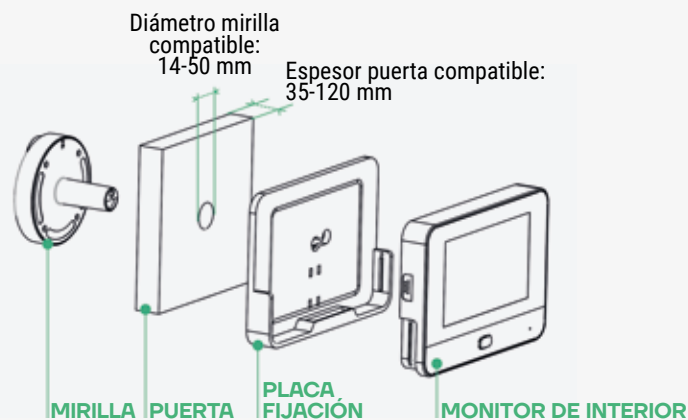

Ref.	Color	Medida (Al x An x F) mm.	Medida Pack. (Al x An x F) mm.	Código EAN13
SSA300P	Negro	90x135x22	120x197x76	8425181 * 748763

Control de accesos

TRIA MANILLA INTELIGENTE PARA PUERTAS DE INTERIOR

ACCESORIOS

**ARREGUI BRIDGE**

Ref. SSA001

Proporciona un puente entre el teléfono móvil y los dispositivos conectados del hogar, para poder gestionarlos en remoto (Arregui Bridge controla los dispositivos vía Bluetooth, y el usuario accede al Bridge a través de Wi-Fi).

VENTAJAS

- Válido para picaporte tubular de entrada 60 mm (incluido) y para picaporte unificado
- Posibilidad de realizar **aperturas en remoto**.
- No se bloquea en caso de introducir códigos o huellas erróneas.



SSA400N

CON
LLAVE DE
EMERGENCIA

Botón de bloqueo interior que permite 3 escenarios de apertura.



Instrucciones de uso

CARACTERÍSTICAS

- **Para puertas de interior**, sin cilindro, con entrada de pestillo de 60 mm y grosor máximo de 70 mm.
- **Resistente y seguro**: fabricada en zamak.
- **Llaves de emergencia** (2 unids.)
- **Instalación versátil y sencilla**.
- **Alimentación**: 4 pilas AAA (no incluidas)
- Cable USB para **alimentación externa** en caso de que se agoten las pilas.
- **Apertura vía app, contraseña o huella dactilar**.
- **4 tipos de contraseñas temporales adaptadas a cada necesidad**, ofreciendo la posibilidad de adjudicar permisos según días de la semana y franjas horarias.
- Permite crear hasta **20 usuarios vinculados a la familia de productos** Arregui Smart Security, con contraseñas de duración ilimitada.
- Permite vincular hasta **hasta 200 usuarios entre huellas y códigos**.
- **Tecnología Bluetooth (BLE), con posibilidad de control remoto vía Wi-Fi** gracias al accesorio Arregui Bridge.
- Aviso de pilas bajas.

INCLUYE

- 2 manillas
- Pestillo
- Alojamiento para pestillo
- 2 llaves de emergencia
- Tornillería de fijación
- Cable USB

GESTIÓN A TRAVÉS DE APP ARREGUI SECURITY



Arregui Security

Compatible con



MEDIDAS (mm)

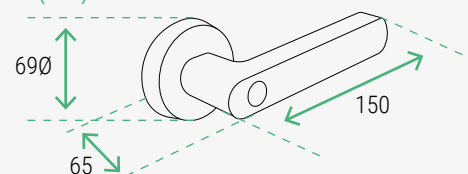

Control de accesos

Varios modos de apertura



Apertura vía app.



Apertura con contraseña.



Apertura mediante lector de huella dactilar.

Múltiples ventajas

Gestiona permisos de acceso,



Decide quién y cuándo entra: Hasta 20 usuarios vinculados a la app y 200 usuarios entre huellas dactilares y contraseñas

Controla



Consulta el registro de actividad. Recibe alertas (en tiempo real si se usa con Bridge).

Sistema de bloqueo manual



Permite tres escenarios de apertura:
1. Acceso siempre abierto
2. Acceso mediante huella + código + app
3. Acceso solo mediante app



Llave de emergencia



SSA400N



SSA400P

Ref.	Color	Medida (Al x An x F) mm	Medida Pack. (Al x An x F) mm	Código EAN13 8425181 *
SSA400N	Negro	69x150	80x205x195	* 754689
SSA400P	Plata	69x150	80x205x195	* 754696
ACCESORIOS				
SSA001 ARREGUI BRIDGE	Blanco	61,8x62x15,3 mm	62x61,4x42	* 748060

Gestión de llaves

KEEPER 2.0
GUARDALLAVES
INTELIGENTE

IDEAL PARA ALQUILERES TURÍSTICOS
Permite gestión en remoto

ACCESORIOS



ARREGUI BRIDGE

Ref. SSA001

Proporciona un puente entre el teléfono móvil y los dispositivos conectados del hogar, para poder gestionarlos en remoto (Arregui Bridge controla los dispositivos vía Bluetooth, y el usuario accede al Bridge a través de Wi-Fi).

ARREGUI CARD

Ref. SSA004

Tarjeta RFID para aperturas, modelo Mifare Classic 1K.

KEEPER 2.0
SEG015

Incluye tapa
y candado

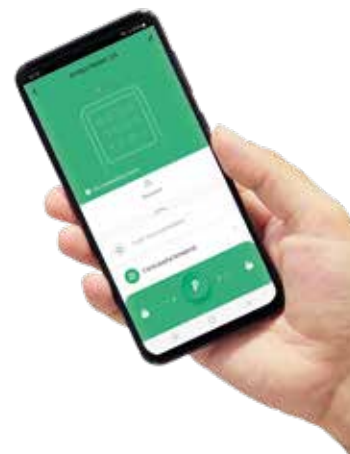

Instrucciones de uso

CARACTERÍSTICAS

- **Ideal para alquileres turísticos:** Genera y gestiona fácilmente **ilimitados códigos de apertura temporal**, de forma remota.
- **Apertura vía app, contraseña o tarjeta RFID.**
- **4 tipos de contraseñas temporales adaptadas a cada necesidad**, ofreciendo la posibilidad de adjudicar permisos según días de la semana y franjas horarias.
- Permite crear hasta **20 usuarios vinculados a la familia de productos** Arregui Smart Security, con contraseñas de duración ilimitada.
- Permite vincular hasta **50 tarjetas RFID (Arregui Card)**.
- **Tecnología Bluetooth (BLE), con posibilidad de control remoto vía Wi-Fi** gracias al accesorio Arregui Bridge.

- Posibilidad de realizar **aperturas en remoto**.
- Acceso al **registro histórico de aperturas**.
- **Válido para exteriores:** Clasificación IP65, resistente a la lluvia y al polvo.
- **Resistente y seguro:** cuerpo de zamak, tapa protectora de ABS, pantalla capacitiva. Arco de candado de acero.
- **Llave de emergencia**
- **Instalación versátil y sencilla:** fijado a pared o de forma móvil gracias a su arco de candado.
- **Alimentación:** 4 pilas AAA
- **Alimentación externa:** Cable USB. (Previsión de vida útil con pilas nuevas de buena calidad: mínimo 4.000 aperturas).

INCLUYE

- **Arco de candado**
- **2 tarjetas RFID (Arregui Card)**
- **2 llaves de emergencia**
- **Tornillería de fijación**
- **Cable USB**

GESTIÓN A TRAVÉS DE APP ARREGUI SECURITY



Arregui Security

Compatible con



Gestión de llaves

Varios modos de apertura

**APERTURA EN REMOTO
CON BRIDGE** (opcional)

Apertura vía app (presencial mediante Bluetooth, y en remoto vía Bridge).



Apertura con contraseña.



Apertura con tarjeta RFID.

Múltiples ventajas

**Ideal para viviendas turísticas:** genera **códigos de apertura ilimitados**, de forma remota.

Llave para aperturas de emergencia.



Válido para exteriores: IP65.



Incluye candado extraíble.



Ref.	Medida ext. (Al x An x F) mm	Medida int. (Al x An x F) mm	Medida Pack. (Al x An x F) mm	Código EAN13 8425181 *
SEG015	140,5x82,5x57	95x72x18	142x185x72	* 747964

ACCESORIOS

SSA001 ARREGUI BRIDGE	61,8x62x15,3 mm		62x61,4x42	* 748060
SSA004 ARREGUI CARD	26x41			* 748404

Gestión de llaves

KEEPER ACCESS
GUARDALLAVES
INTELIGENTE

IDEAL PARA ALQUILERES TURÍSTICOS
Permite gestión en remoto



IP65

ACCESORIOS



ARREGUI BRIDGE

Ref. SSA001

Proporciona un puente entre el teléfono móvil y los dispositivos conectados del hogar, para poder gestionarlos en remoto (Arregui Bridge controla los dispositivos vía Bluetooth, y el usuario accede al Bridge a través de Wi-Fi).

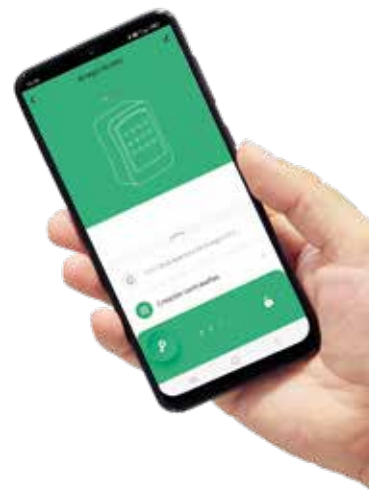
KEEPER ACCESS
SEG016

Instrucciones de uso

CARACTERÍSTICAS

- **Válido para exteriores:** Clasificación IP65, resistente a la lluvia y al polvo.
- **Resistente y seguro:** cuerpo de zamak, con funda exterior.
- **Instalación sencilla:** fijado a pared.
- **Gancho interior para colgar las llaves.**
- **Alimentación:** 3 pilas AAA (no incl.) y cable USB.
- **Ideal para alquileres turísticos:** Genera y gestiona fácilmente ilimitados códigos de apertura temporal, de forma remota.
- **Apertura vía app o contraseña.**

- **3 tipos de contraseñas temporales adaptadas a cada necesidad,** ofreciendo la posibilidad de adjudicar permisos según días de la semana y franjas horarias.
- **Permite crear hasta 20 usuarios vinculados a la familia de productos** Arregui Security.
- **Tecnología BLE, con posibilidad de control remoto vía Wi-Fi** gracias al accesorio Arregui Bridge.
- Posibilidad de realizar **aperturas en remoto.**
- Acceso al **registro histórico de aperturas.**

INCLUYE

- **Tornillería de fijación**
- **Cable USB**

GESTIÓN A TRAVÉS DE APP ARREGUI SECURITY



Arregui Security

Compatible con



Gestión de llaves

Varios modos de apertura



Apertura vía app (presencial mediante Bluetooth, y en remoto vía Bridge).



Apertura con contraseña.



Aperturas en remoto en combinación con Arregui Bridge (accesorio opcional).



Múltiples ventajas



Ideal para viviendas turísticas: genera códigos de apertura ilimitados, de forma remota.



Válido para exteriores: IP65



Con tapa que protege el teclado.



Ref.	Medida ext. (Al x An x F) mm	Medida int. (Al x An x F) mm	Kg	Medida Pack. (Al x An x F) mm	Código EAN13 8425181 *
SEG016	114x95x50	85x65x34	0,4 kg	135x115x65	* 748329
ACCESORIOS					
SSA001 ARREGUI BRIDGE	61,8x62x15,3 mm			62x61,4x42	* 748060

Control de accesos

ACCESORIOS

BRIDGE

CARACTERÍSTICAS

- Permite **gestionar en remoto los dispositivos conectados Arregui: Spin, Spin Up, Cyclo.**
- Gestiona hasta **128 dispositivos.**
- **Salida del adaptador: 5V=1A**
- **Rango de Temperatura: -10°C~+45°C**
- **Rango de Humedad (sin condensación): 10%-90% RH**
- **Tecnología inalámbrica: 2.4G Wi-Fi / Bluetooth 5.0**
- **Nivel de encriptación: AES128**

MEDIDAS (mm)

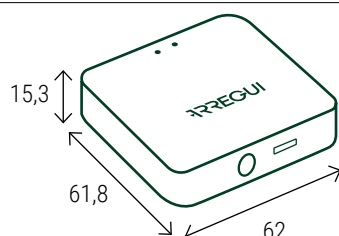

Proporciona un puente entre el teléfono móvil y los dispositivos conectados del hogar, para poder gestionarlos en remoto (Arregui Bridge controla los dispositivos vía Bluetooth, y el usuario accede al Bridge a través de Wi-Fi).



BRIDGE
SSA001

Ref.	Medida (AlxAnxF) mm		Medida Pack. (AlxAnxF) mm	Código EAN13 8425181
SSA001 ARREGUI BRIDGE	61,8x62x15,3	310 g	63x65x44	748060

KEYPAD

CARACTERÍSTICAS

- Teclado para aperturas **compatible con los dispositivos conectados Arregui: Spin, Spin Up.**
- Material: ABS
- Temp.: -20°C~60°C
- Humedad: 10%~85%
- Permite controlar hasta **2 dispositivos simultáneamente.**
- Bloqueo por introducción incorrecta de password.
- Cierre con una sola pulsación.
- Retroiluminado.
- Funciona con 2 pilas AAA (no incluidas)
- Conexión Bluetooth 5.0

MEDIDAS (mm)

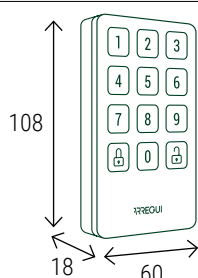

IP65



KEYPAD
SSA003

Ref.	Medida (AlxAnxF) mm		Medida Pack. (AlxAnxF) mm	Código EAN13 8425181
SSA003 SMART KEYPAD	108x60x18 mm	74 g	748084	748060

Control de accesos

ACCESORIOS

SMART KEY

CARACTERÍSTICAS

- Mando a distancia **compatible con los dispositivos conectados Arregui: Spin, Spin Up.**
- Permite controlar hasta **2 dispositivos simultáneamente.**
- Conexión Bluetooth.

MEDIDAS (mm)

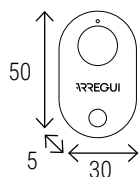

SMART KEY
SSA002

Ref.	Medida (Al x An x F) mm	g	Medida Pack. (Al x An x F) mm	Código EAN13 8425181
SSA002 SMART KEY (mando a distancia)	50x30x5	6 g	68x26x68	748145

ARREGUI CARD

CARACTERÍSTICAS

- **Tarjeta RFID para aperturas.**
- Compatible con los dispositivos **Keeper 2.0, Cyclo, Cyclo Midi**



Ref.	Medida (Al x An x F) mm	Código EAN13 8425181
SSA004 ARREGUI CARD	26x41 mm	748404

Control total con la app ARREGUI Security

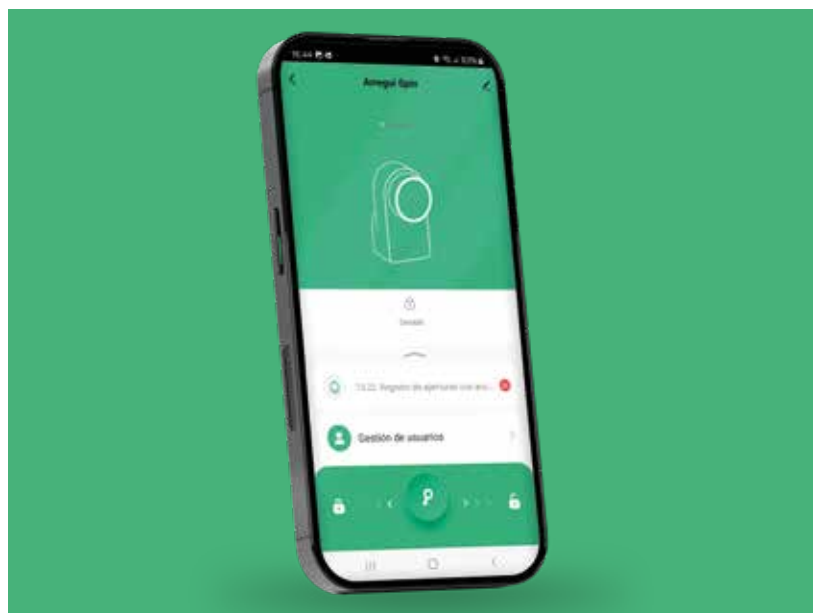

Arregui Security

Descargable en



Compatible con



Tecnología **tuya** Smart Home

Con la garantía de **ARREGUI**

Seguridad para puertas

DUPLEX CON ESCUDO SISTEMA DE CIERRE CON ESCUDO, BOMBILLO Y CERROJO PARA PUERTAS METÁLICAS Y DE TRASTERO

Con cerrojo integrado, escudo de acero y cilindro de seguridad: anti -palanca, anti-taladro, anti-bumping, anti-ganzúa y anti-rotura

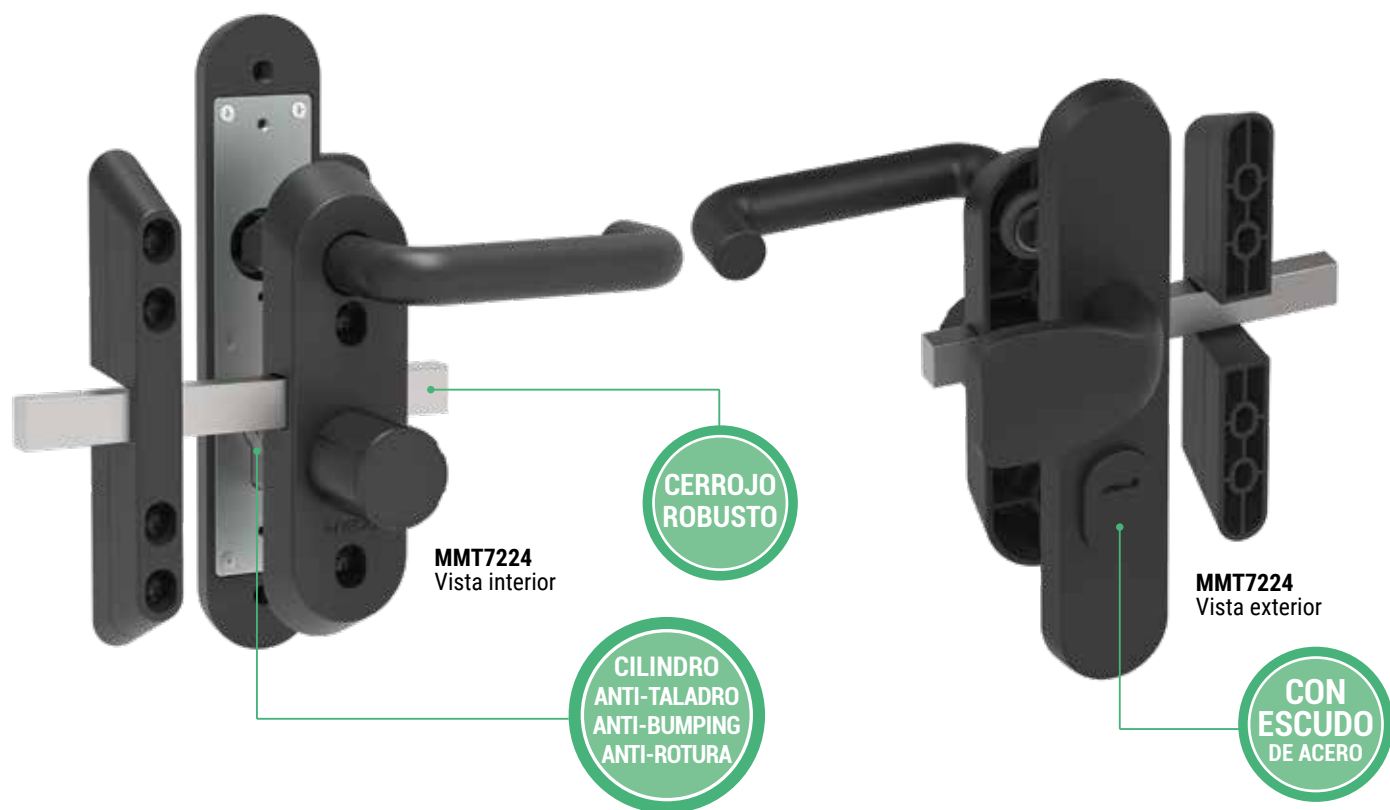

Ver vídeo

MMT7224



MMT4724

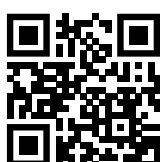

Instrucciones de uso

CARACTERÍSTICAS

Sistema robusto y discreto, de doble seguridad. **Protege** las puertas de trastero y puertas metálicas **contra el apalancamiento** de las mismas, a la vez que asegura y **protege contra la rotura del bombillo**.

- **Escudo de acero, anti-drilling y anti-snap**
- **Cilindro de seguridad 35/12**
 - » Anti-drilling
 - » Anti-bumping
 - » Anti-ganzúa
 - » Anti-snap: con rotura programada y puente reforzado.
- **5 llaves de seguridad**
- **Cerrojo robusto de gran tamaño:** 168 x 18 x 12 mm.

- **Válido para instalación en puertas de apertura a izquierdas o a derechas.**

- **Material:**
 - » Escudo de acero
 - » Placa interior de zamak de alta resistencia, con pestillo de acero.
 - » Placa exterior de zamak, con pomo.

- **Fácil de instalar**

- **Incluye 2 calzas de zamak** para adecuar la instalación en diversas tipologías de marco/puerta.

DISPONIBLE EN 2 MEDIDAS, PARA PUERTAS DE:
72 y 47 mm (distancia de manilla a eje de bombillo)

MEDIDAS (mm)

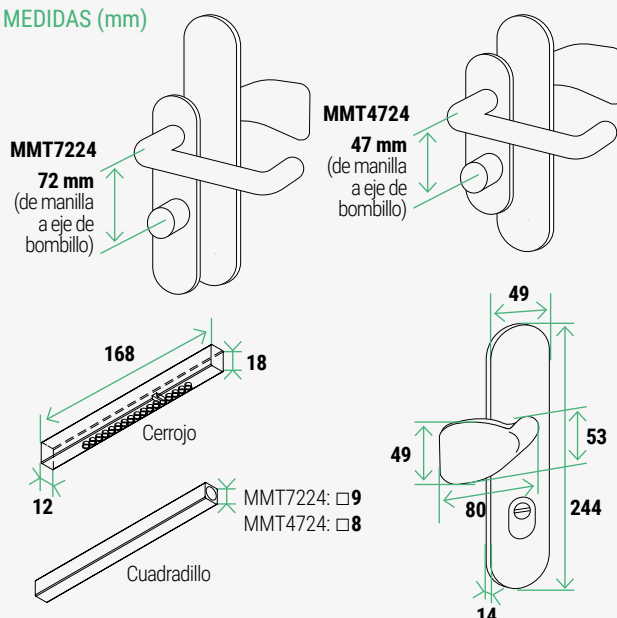

Seguridad para puertas

MÁXIMA SEGURIDAD CONTRA ROBOS

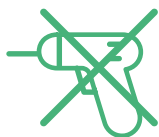

Anti-taladro



Anti-palanca
Anti-ganzúa



Anti-bumping
Anti-rotura

Escudo de acero



Cerrojo robusto
de gran tamaño

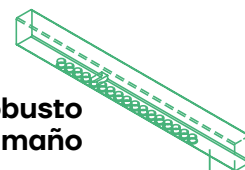

Vista exterior



Vista interior



Ref.	Color	Kg	Código EAN13 8425181 *
MMT4724 (47 mm)	Negro	2,205 Kg	* 748749
MMT7224 (72 mm)		2,152 Kg	* 748756

Seguridad para puertas

DUPLEX SISTEMA DE CIERRE CON CILINDRO Y CERROJO PARA PUERTAS METÁLICAS Y DE TRASTERO

Con cerrojo integrado y cilindro de seguridad anti-taladro, anti-bumping, anti-ganzúa y anti-rotura



Ver vídeo



MMT7214



MMT4714



Instrucciones de uso

CARACTERÍSTICAS

Sistema robusto y discreto, de doble seguridad. Protege las puertas de trastero y puertas metálicas contra el apalancamiento de las mismas, a la vez que asegura y protege contra la rotura del bombillo.

• Cilindro de seguridad 35/12

- » Anti-drilling
- » Anti-bumping
- » Anti-ganzúa
- » Anti-snap: con rotura programada y puente reforzado.

• 5 llaves de seguridad

- Cerrojo robusto de gran tamaño: 168 x 18 x 12 mm.
- Manillas modificables para apertura a izquierda o a derecha.

• Material:

- » Manilla interior de zamak de alta resistencia, con pestillo de acero.
- » Manilla exterior standard (acero galvanizado y ABS).

• Fácil de instalar

- Incluye 2 calzas de zamak para adecuar la instalación en diversas tipologías de marco/puerta.

DISPONIBLE EN 2
MEDIDAS, PARA
PUERTAS DE:

72 y 47 mm (distancia de manilla a eje de bombillo)

MEDIDAS (mm)

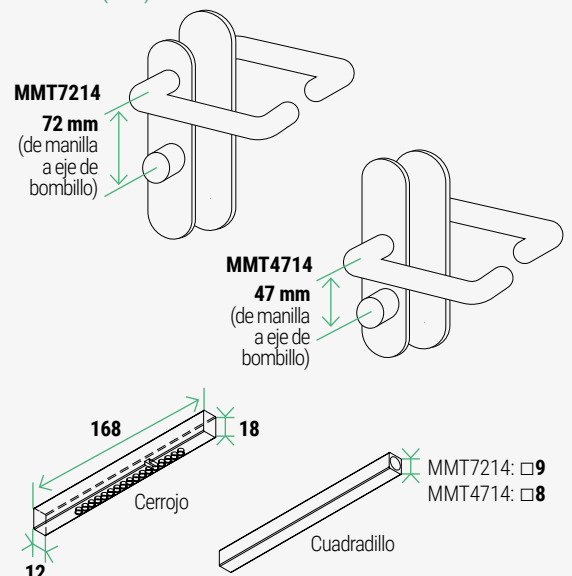

Seguridad para puertas



PROTECCIÓN CONTRA EL ROBO

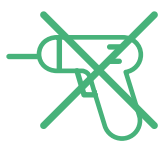

Anti-taladro

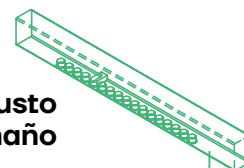
Anti-palanca
Anti-ganzúaAnti-bumping
Anti-roturaCerrojo robusto
de gran tamaño

Vista exterior



Vista interior



Ref.	Color		Código EAN13 8425181 *
MMT4714 (47 mm)	Negro	1,878 Kg	* 748206
MMT7214 (72 mm)		2,2 Kg	* 748213

Seguridad para puertas

ROBUREX ESCUDO PROTECTOR CON JUEGO DE MANILLAS PARA PUERTAS METÁLICAS Y DE TRASTERO

- Escudo de acero reforzado, con lenteja giratoria de gran dureza, anti-taladro y anti-palanca.
- Compatible con cilindros europerfil



Vista interior

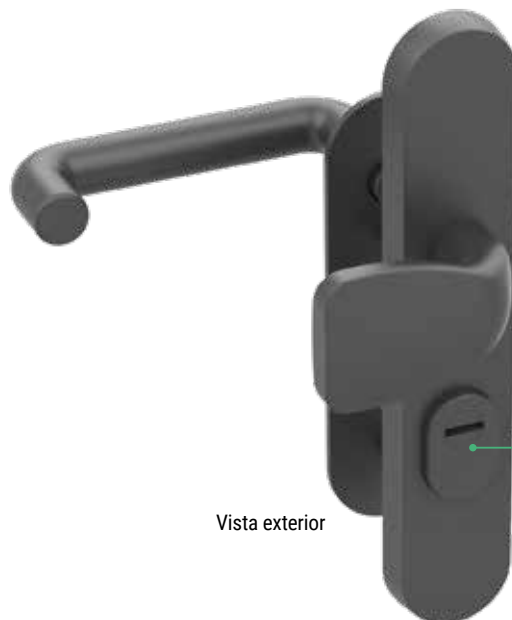

Vista exterior



MMT7234

MMT4734

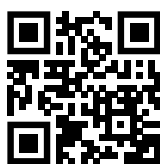

Instrucciones de uso

CARACTERÍSTICAS

Sistema robusto y discreto, de doble seguridad. **Protege** las puertas de trastero y puertas metálicas **contra el apalancamiento** de las mismas.

- Escudo de acero reforzado
- Compatible con cilindros europerfil
- Lenteja giratoria de gran dureza:
 - » Anti-taladro
 - » Anti-palanca
- Válido para instalación en puertas de apertura a izquierdas o a derechas.
- Material:
 - » Placa exterior en zamak, con tirador fijo.
 - » Placa interior con manilla.
- Fácil de instalar
- Para puertas de anchura desde 38 mm hasta 70 mm.

MEDIDAS (mm)

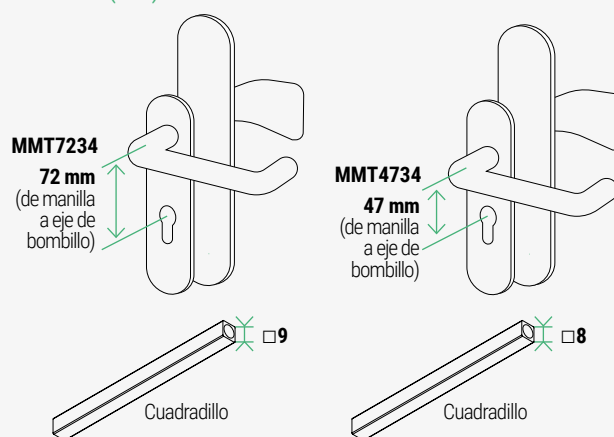

DISPONIBLE EN 2 MEDIDAS, PARA PUERTAS DE:
72 y 47 mm (distancia de manilla a eje de bombillo)

Ref.	Color	Kg	Código EAN13 8425181 *
MMT4734 (47 mm)	Negro	2,152 Kg	* 755228
MMT7234 (72 mm)		2,205 Kg	* 749135

Cajas fuertes

GUARDIAN



ESPESES FRENTE
6
mm

Espesor cuerpo: 2 mm

Espesor frente: 6 mm

**Sistema de bisagras
adecuado para desmontar la
puerta de manera fácil y sencilla**

Manilla retráctil

Cierre perimetral
mediante 4 bulones de \varnothing 18 mm

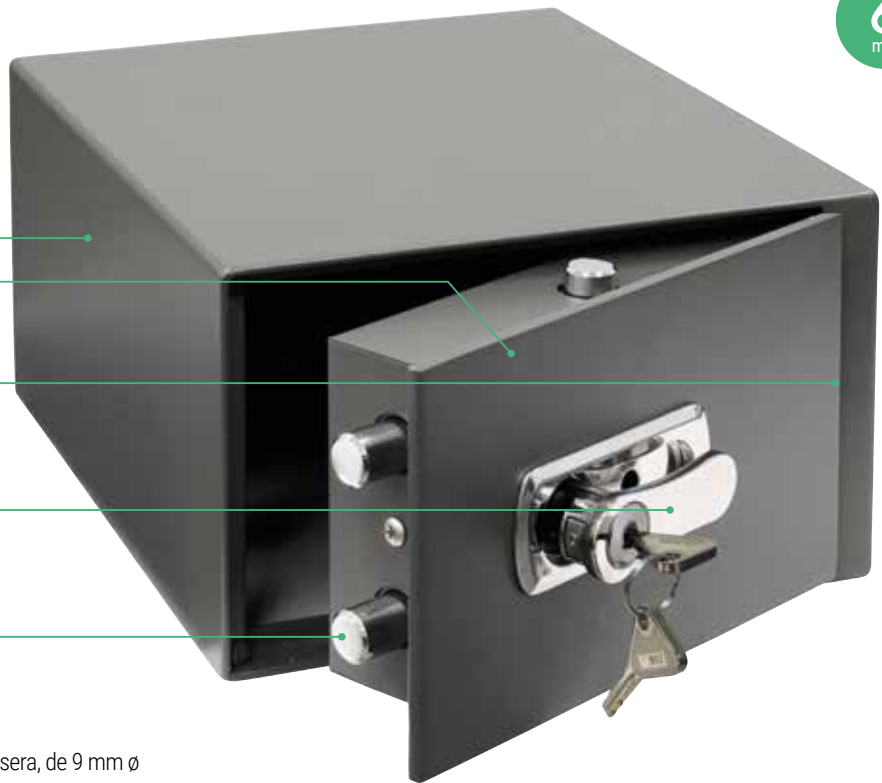

- Incluye tornillos de fijación
- Agujeros de fijación: 4 en la base y 4 en la trasera, de 9 mm \varnothing



Instrucciones de uso

CARACTERÍSTICAS

- Apertura llave + manilla retráctil
- Sistema de bisagras adecuado para desmontar la puerta de manera fácil y sencilla

ESPEORES

- Frente: 6 mm
- Cuerpo: 2 mm



Sistema de bisagras adecuado para desmontar la puerta de manera fácil y sencilla



Manilla retráctil

Ref.	Medida ext. (Al x An x F) mm	Medida int. (Al x An x F) mm	Kg	L	Nº bulones	Posición bulones	Medida Pack. (Al x An x F) mm
660300	150x250x300	145x245x235	7,5 kg	8 L	4/ \varnothing 18 mm		170x270x380

Cerraduras electrónicas para muebles y taquillas

CHROMA LOCK

- Para proyectos de mobiliario: armarios, taquillas...
- Sustituye fácilmente las cerraduras mecánicas existentes



CE8022P



Alimentador externo tipo USB-C



Instrucciones de uso

CARACTERÍSTICAS

- **Dos niveles de gestión:** master, usuario.
- **Modos de uso:** público (para uso compartido) / privado (para un único usuario).
- **Desbloqueo de emergencia** mediante llave.
- **Medidas:** 102x25.9 mm.
- Indicador de batería baja.
- **Alimentación:** 2 pilas CR2032.
- **Alimentación externa mediante cable USB-C**
- **Llave USB amaestrada para grupos:** inicializa los códigos de apertura en caso de emergencia.
- **Acceso lateral a la batería** para un fácil reemplazo.

MEDIDAS (mm)

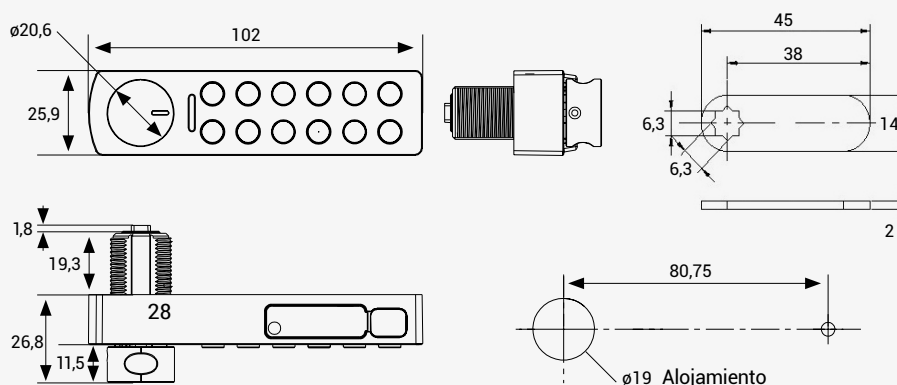

Ref.	Color	Medida cilindro (mm)	Código EAN13
CE8022P	Plata	20	8425181 * * 749029

Cerraduras electrónicas para muebles y taquillas

NERO LOCK

- Para proyectos de mobiliario: armarios, taquillas...
- Sustituye fácilmente las cerraduras mecánicas existentes



CE7024P



Alimentador externo tipo USB-C



Instrucciones de uso

CARACTERÍSTICAS

- **Dos niveles de gestión:** master, usuario.
- **Modos de uso:** **público** (para uso compartido) / **privado** (para un único usuario).
- **Códigos de apertura de 4 a 15 dígitos**, con millones de combinaciones posibles.
- **Medidas:** 105 x 30 mm
- Indicador de batería baja.
- **Alimentación:** 1 pila CR2450
- **Alimentación externa mediante cable USB-C**
- **Llave USB amaestrada para grupos:** inicializa los códigos de apertura en caso de emergencia.
- **Acceso lateral a la batería** para un fácil reemplazo.

MEDIDAS (mm)

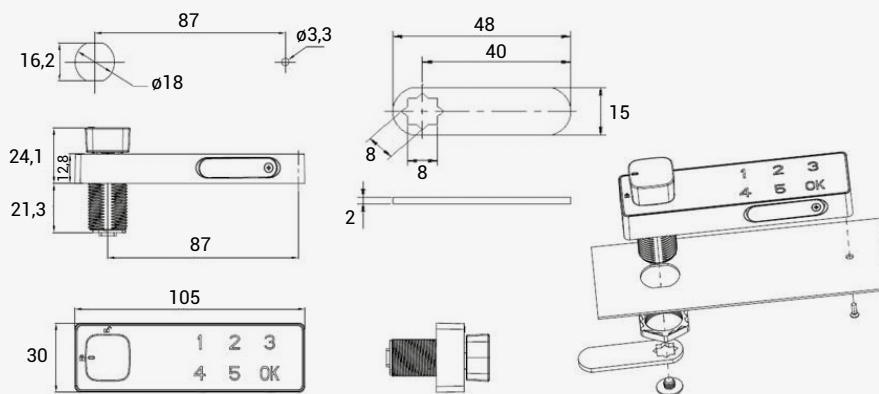

Ref.	Color	Medida cilindro (mm)	Código EAN13 8425181 *
CE7024P (ESPECIAL PROYECTOS, con USB amaestrado)	Negro	20	* 749036
CE7024	Negro	20	* 755815

Buzones de correo para exterior

COMPACT



CARACTERÍSTICAS

- Material: Acero
- Capacidad buzón DIN A-5
- Resistencia anticorrosiva ACERO 🛡️🛡️🛡️
- Estanqueidad ✔️

REPUESTOS

Cerradura + Leva CER0070

Tarjetero TJO0029

SOPORTES DISPONIBLES

- Kit de fijación a verja

- Ideal para espacios reducidos.

MEDIDAS (mm)

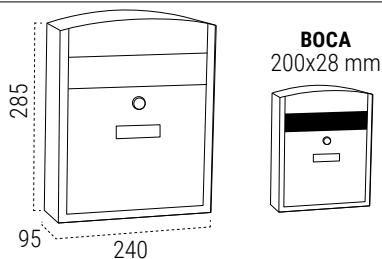

Capacidad



ANTRACITA E5735
EAN-8425181747810



Su tamaño de boca admite sobres C5.



LINE



CARACTERÍSTICAS

- Material: Acero
- Capacidad buzón DIN A-5
- Resistencia anticorrosiva ACERO 🛡️🛡️🛡️
- Estanqueidad ✔️

REPUESTOS

Cerradura + Leva CER0068

Tarjetero TJO0023

SOPORTES DISPONIBLES

- Kit de fijación a verja

- Diseño de líneas rectas y actuales, perfecto para viviendas modernas.
- Con tapa superior que protege la boca y la cerradura del buzón.
- Ideal para espacios reducidos.

MEDIDAS (mm)

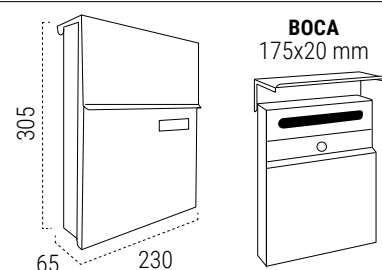

Capacidad



ANTRACITA E6805
EAN-8425181747827



La boca y la cerradura quedan ocultas y protegidas por la visera del buzón.



Buzones de correo para exterior

PREMIUM



CARACTERÍSTICAS

- Material: Acero
- Capacidad buzón DIN A-4
- Resistencia anticorrosiva ACERO 🛡️🛡️🛡️
- Estanqueidad ✔️

REPUESTOS

Cerradura + Leva CER0070

Tarjetero TJO0029

SOPORTES DISPONIBLES

- Kit de fijación a verja

Capacidad



ANTRACITA E5605
EAN-8425181747834

- Con diseño adaptable a cualquier tipo y estilo de vivienda.
- Con tapa superior que protege la boca del buzón.

MEDIDAS (mm)

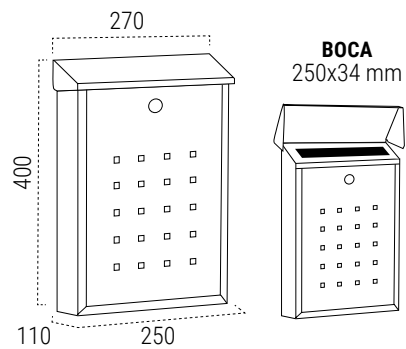

Su medida admite correspondencia tamaño DIN-A4.



ARREGUI

Polígono Ind. Ubegun 3B 20810 Orio (Gipuzkoa), ESPAÑA

comercial@arregui.es

arregui.es

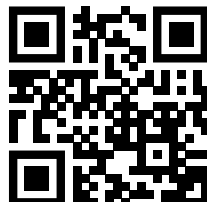

Accede al Catálogo General Arregui